

ARCHI
TECT
EN  PUNT

JAARBOEK

2019

HARDIEPLANK® GEVELBEKLEDING

Duurzaam, decoratief en onderhoudsarm



[JAMESHARDIE.NL](https://www.jameshardie.nl)

Kleurenpalet

Beschikbaar in 21 eigentijdse kleuren
en 2 oppervlakstructuren:
CEDAR (houtnerfstructuur) en SMOOTH (glad)

Grey	Warm	Cool	Neutral	Fresh
 Midnight Black ✓	 Traditional Red	 Boothbay Blue	 Rich Espresso ✓	 Mountain Sage
 Anthracite Grey ✓	 Chestnut Brown	 Evening Blue	 Monterey Taupe	 Soft Green
 Grey Slate ✓	 Timber Bark	 Light Mist ✓	 Cobble Stone	 Heathered Moss
 Pearl Grey	 Khaki Brown	 Arctic White ✓	 Sail Cloth	 Woodland Cream
 Iron Grey				

Bovenstaande kleurvoorbeelden dienen ter oriëntatie en inspiratie.

Uitgever XYTO Media
Middenweg 453a
1704 BB Heerhugowaard
+31 (0)72 82 00 600
architectenpunt@xyto.nl

Vormgeving Helga Martens

Opmaak Rosaria Hink-Orioni

Media acquisitie Sabrina Stienen,
Sanne Crapts, Benjamin Rog,
Nicole Muileboom, Bo van der Meij

Media planning Eefje van de Brug

WWW.ARCHITECTENPUNT.NL

Copyright TEKST EN BEELD DOOR XYTO MEDIA GEMAAKT ZIJN EIGENDOM VAN XYTO MEDIA OF DIENS OPDRACHTGEVER EN MOGEN NIET ZONDER TOESTEMMING VOOR ANDERE DOELEINDEN WORDEN GEBRUIKT. XYTO MEDIA IS NIET AANSPRAKELIJK VOOR EVENTUELE ONJUISTHEDEN IN DEZE UITGAVE. XYTO MEDIA IS NIET VERANTWOORDELIJK VOOR HANDELINGEN VAN DERDEN WELKE MOGELIJKERWIJS VOORTVLOEIEN UIT HET LEZEN VAN DEZE UITGAVE.

XYTO
MEDIA

'Maakt media rendabel'

VOORWOORD

Voor u ligt het ArchitectenPunt jaarboek 2019. Opnieuw een boek vol product-, project- en leveranciersinformatie dat wij kosteloos verspreiden onder bedrijven uit de bouwsector. Alle deelnemende bedrijven in dit jaarboek zijn aangesloten op ons online platform www.architectenpunt.nl. U vindt deze bedrijven terug in onze uitgebreide ArchitectenPunt Leveranciers Index.

ArchitectenPunt magazine: nieuwe, actuele thema's. Het ArchitectenPunt is opgericht in 2014. Afgelopen jaar zijn de zesde en zevende editie van het ArchitectenPunt magazine verschenen. Beide uitgaves zijn, net als de vijf eerder verschenen edities, tot stand gekomen in samenwerking met STABU. Ook in de komende edities blijft het ArchitectenPunt de markt bedienen met inhoudelijke artikelen en productinformatie, maar dan als zelfstandige uitgave. Uitgever XYTO Media zet met het ArchitectenPunt nieuwe stijl een objectief magazine neer waarin ruimte is voor andere invalshoeken en nieuwe, actuele thema's. In editie 8 pakken we gelijk uit met het thema Human Capital. Deze editie verschijnt eind maart. Ook ArchitectenPunt editie 9, dat in oktober verschijnt, belooft met thema Circulariteit een interessant nummer te worden.

ArchitectenPunt interieur. Afgelopen najaar viel de eerste editie van ArchitectenPunt interieur op de mat van 6.500 interieurarchitecten, -stylisten, -ontwerpers en andere belanghebbenden. De naam van deze uitgave zegt het al: ArchitectenPunt interieur is volledig toegespitst op het interieur. Het eerste nummer is succesvol ontvangen en is het startsein voor de twee nieuwe edities in 2019. Editie 2 met thema Ruimte verschijnt eind februari. In september verschijnt ArchitectenPunt interieur editie 3: Kunst & Design. Wilt u ook een exemplaar ontvangen? Mail even naar info@xyto.nl.

Zoals u van ons gewend bent zijn al onze magazines ook online te lezen via ons platform www.architectenpunt.nl.

We trappen het jaar af met dit ArchitectenPunt jaarboek. We wensen u veel leesplezier.

EASY Noise Control | De Meern

DESIGNED ACOUSTICS

#wijontwerpenakoestiek

WAT BETEKENT DESIGNED ACOUSTICS?

Het ontwerpen van ruimte-akoestiek is een technische én esthetische uitdaging. Het vinden van de juiste balans tussen een fraai ontwerp en een optimaal akoestisch comfort wordt een steeds belangrijker onderdeel in het plan van eisen. Naast het meten, adviseren, produceren en monteren van akoestiek helpt EASY Noise Control u met uw akoestisch ontwerp. Designed Acoustics staat voor de co-creatie van unieke ruimte-akoestische oplossingen, geïntegreerd in het ontwerp van uw en onze opdrachtgevers. Samen vinden wij de beste totaaloplossing voor het project.

OVER EASY NOISE CONTROL

EASY Noise Control is sinds 2011 gespecialiseerd in het akoestisch verbeteren van bestaande situaties in werk-, leer-, en zorgomgevingen. De kennis en praktijkervaring wordt ingezet in het aanbod van Designed Acoustics. Wij beschikken over een uitgebreid netwerk van fabrikanten van basismaterialen en toeleveranciers van iedere denkbare bewerking op deze materialen.

EIGEN AKOESTISCH LABORATORIUM

Vanzelfsprekend dienen de eindproducten te voldoen aan gespecificeerde akoestische en technische eigenschappen. Daarom verlopen alle Design Acoustics projecten via onze eigen R&D afdeling. Na voorlopig ontwerp en haalbaarheids-onderzoek verzorgt R&D de prototyping, visualisatie en de benodigde (akoestische) tests. Vanaf medio 2019 beschikt onze R&D afdeling over een eigen akoestisch laboratorium, waarin de nodige tests uitgevoerd kunnen worden. Hiermee wordt onze akoestische dienstverlening nog uitgebreider en kunnen we akoestische problemen voorkomen in plaats van genezen: wij ontwerpen akoestiek!



Promat | Houten

PROMAT

uw partner voor de bouwkundige brandpreventie van gebouwen

Promat maakt deel uit van Etex Building Performance, een divisie van de industriële holding Etex, gespecialiseerd in de ontwikkeling en verkoop van bouwmaterialen over de hele wereld.

Promat biedt efficiënte en eenvoudig te plaatsen oplossingen voor brandveilige compartimentering, brandbescherming van draagstructuren en technische installaties en het brandwerend afdichten van doorvoeringen.

Als referentie op het vlak van bouwkundige brandpreventie bieden wij onze klanten betrouwbare systemen die in onafhankelijke laboratoria getest zijn volgens de Europese normen. Al onze constructies zijn onderbouwd met uitgebreide proefverslagen, beoordelingsrapporten of classificatiedocumenten.

Promat producten en oplossingen zijn ontwikkeld om gebouwen zoals ziekenhuizen, rust- en verzorgingstehuizen, kantoren, openbare gebouwen, hotels en industriële complexen te beschermen tegen brand. Onze oplossingen zijn in continue ontwikkeling

en verbetering om te voldoen aan de steeds strenger wordende normen qua brandveiligheid.

DRIE OPLOSSINGEN VOOR STAALBESCHERMING, EÉN RESULTAAT.

Draagconstructies in staal zijn niet meer weg te slaan uit de bouwwereld. Ze zijn doorgaans snel en eenvoudig te plaatsen en brengen dus een zeker financieel voordeel met zich mee voor elke betrokken partij. De eigenaar ziet dat zijn kosten gedrukt worden, de algemene aannemer ziet dat de plaatsing en opbouw efficiënt verlopen en bespaart dus tijd, de architect kan beroep doen op uitgebreide databases met soorten profielen en die meteen opnemen in zijn ontwerpen.

TOTAALANBIEDER

Er zijn 3 courante oplossingen voor de bescherming van stalen profielen, nl. brandwerende platen, brandwerende verf en brandwerende spuitmortel. Promat heeft ze alle drie! Door dit uitgebreide assortiment kunnen we oplossingen bieden voor elke mogelijke situatie. Met het grote voordeel dat ze allemaal Europees getest zijn en voldoen aan de laatste regelgeving. Het product



zal dus functioneren, zoals staat neergeschreven door onafhankelijke en geaccrediteerde laboratoria.

BRANDWERENDE PLATEN

PROMATECT®-H is ons paradepaardje als we het over de brandbescherming van staal hebben. Een mineraal gebonden en stoomverharde plaat, met een hoge weerstand tegen vocht. De brandwerende plaat wordt gebruikt om de stalen draagconstructie te omkleden en dient onmiddellijk als afwerking. Een perfecte combinatie van een esthetische en praktische oplossing in één. De brandwerende plaat wordt het vaakst toegepast op kolommen, omdat daar een esthetische eisen worden gesteld. Zijn stootvastheid, duurzaamheid, isolerend vermogen en de eenvoudige manier waarop hij geplaatst dient te worden dragen bij tot het feit dat hij een absolute favoriet is van architecten, aannemers en plaasters.

ESTHETISCHE MEERWAARDE

In tegenstelling tot plaatmateriaal kunnen we met intumescerende (opschuimende) verven de stalen structuur naakt laten en kan deze zo bijdragen tot het esthetische aspect van het design van de architect. Het

PROMAPAINTE®-SC gamma bestaat uit watergedragen verven, die kunnen aangebracht worden nadat de stalen structuur is opgebouwd. Bij brand zal de verf opschuimen en de draagstructuur beschermen gedurende de vereiste duur.

PROMAT® STEEL CALCULATOR

Op de vernieuwde website van Promat staat een gloednieuwe digitale tool, om de vereiste staalbescherming te kunnen berekenen voor alle productcategorieën. Geef uw specifieke eigenschappen in en de berekening rolt er zo uit. Meerdere berekeningen kunnen worden gebundeld in één kant-en-klaar document, dat je via mail naar jezelf of derden kan sturen.

Wil je meer weten over onze producten en systemen, neem dan zeker even een kijkje op onze website www.promat.nl of stel je vraag via e-mail aan advies@detexgroup.com.

INHOUD

08

ALGEMEEN

- 004 Voorwoord
- 005 Easy Noise Control
- 006 Promat
- 012 Kessel
- 014 Q Plus
- 016 Hoefnagels Branddeuren
- 089 Duco Ventilation & Sun Control
- 133 Reflex Nederland
- 149 KOMO
- 179 Cascade
- 279 PEFC

AKOESTIEK | 018

- 020 HollandFelt
- 022 Asona
- 024 Vilton

CONSTRUCTIES & MATERIAAL | 026

- 027 Comhan Holland
- 028 Frame Factory
- 030 Gebroeders Bodegraven

INHOUD

- 031 Kalzip
- 032 SK Natuursteen
- 033 Lamers Natuursteen
- 034 Tata Steel Europe
- 036 Uzimet
- 038 Ventistone

DAKEN | 040

- 042 Nophadrain
- 044 Riverclack
- 046 Monier
- 047 Betonrestore
- 048 Blommaert
- 050 Solarwatt
- 051 AERspire
- 052 Icopal
- 053 Carlisle
- 054 Snake Line
- 055 Blücher
- 056 Mawipex
- 057 Leadax
- 058 REZ dakveiligheid
- 060 Zoontjens

DEUREN | 061

- 062 EasyPers
- 063 GND
- 064 Andusta
- 065 Metacon
- 066 Aliplast
- 068 De Rooy Metaaldesign
- 070 Elton
- 072 Dormakaba
- 073 FritsJurgens
- 074 Henderson
- 076 MK Doors
- 078 Roukens
- 079 Record Automatische Deuren

DUURZAAMHEID | 80

- 082 Derbigum Nederland
- 084 Enphase
- 086 Fermacell
- 087 Mobilane
- 088 Navito

GEVELS | 90

- 092 Cembrit
- 094 Compañero
- 095 Megamix
- 096 Holonite
- 097 GBP
- 098 Hermans & Co
- 100 Milin
- 101 Keramia
- 102 De Felsfabriek
- 103 Staco
- 104 ESC Dronten
- 106 Solarlux
- 108 Panelen Holland
- 109 Sunshield
- 111 Strikolith
- 112 Hermeta

INHOUD

INRICHTING | 113

- 114** Blomsma Print & Sign
- 116** TOOtheZOO
- 117** ACO
- 118** Exaro
- 120** Quooker
- 121** Hermeta
- 122** Loxone
- 124** Kuiper Holland

INSTALLATIES | 125

- 126** Nathan systems
- 126** Snoek CSA
- 130** Busbar Systems Benelux
- 131** Coolmark
- 132** Hermans Techniek

ISOLATIE | 134

- 136** Hempflax
- 138** Recticel
- 140** Bouwgezond
- 141** Noorder Betonpompen Centrale
- 142** Helmwijk B.V.
- 144** Isohemp
- 146** Kingspan Insulation

148 Isobouw

KEUKENS | 150

152 Denardi keukens

KLIMAATBEHEERSING | 154

- 156** BLT Luchttechniek
- 157** Cumulus
- 158** Daikin
- 159** Itho Daalderop
- 160** HVAC
- 161** Speedheat Nederland BV
- 162** Zehnder

KOZIJNEN | 164

- 166** DTS Kreunen Kunststoffen
- 167** Finstral

LIFTEN & TRAPPEN | 168

- 170** Euroliften
- 172** Van Bruchem Staircases
- 173** Kone
- 174** Schindler Liften
- 176** Thijssenkrupp
- 178** Hoograven traptechniek

LIJMEN & KITTEN | 180

- 182** Bostik
- 183** Lijmpartner/Alphawing

LUCHTDICHT BOUWEN | 184

- 186** JMF Totaalafdichtingen
- 188** Köster afdichtingssystemen

MEUBILAIR | 190

- 192** Brunner
- 193** Desko
- 194** Inofec

OPLEIDINGEN | 196

- 198** TEC / CAD College

RAMEN | 200

- 202** Raamdorpelementen
- 203** Hermans Techniglaz
- 204** Verosol
- 205** Zuid-Nederlandse Ramenfabriek

SANITAIR | 206

- 208** Geesa
- 210** van den Berg afvoerputten
- 211** Franke
- 212** Delabie Benelux
- 214** Etsero Innovation

SOFTWARE | 215

- 216** PaletteCAD
- 218** Design8

VERLICHTING | 219

- 220** Avalite
- 222** Kuvalight
- 223** CLS LED
- 224** Klemko verlichting
- 226** SLV Nederland
- 228** Waldmann
- 230** Loerakker Lighting

VEILIGHEID | 231

- 232** Sinh Build
- 234** Assa Abloy
- 236** Safe Site
- 237** Alprokon
- 238** Eurosafe Solutions
- 240** Vercoma Communicatie Systemen

VERF & COATINGS | 242

- 243** Keim Nederland
- 244** AGNN Novacolor

VLOEREN | 245

- 246** Duofor
- 248** Bruynzeel Home Products

- 249** Willem Designvloeren
- 250** Reppel
- 251** Hamat
- 252** Michel Oprey & Beisterveld
- 254** OC Systems
- 255** Terras en balkontegels
- 256** Tonzon
- 258** IVC Group
- 259** Verwarmingstechniek Ede

WANDEN | 260

- 262** Interior Glassolutions
- 264** Grijs Beton Design
- 265** Sistim Nederland
- 266** Kokosystems
- 267** GewoonGers
- 268** American Clay
- 269** Siniat
- 270** Troax B.V.

ZONWERING | 272

- 274** Weinor

ADVERTENTIES | 280

- 002** James Hardie
- 282** Easypers
- 283** Daksafe
- 284** Proline Meku
- 285** Belned
- 286** Geberit
- 287** Octanorm
- 288** Flesst
- 289** Spiltrap Centrum
- 290** Ubel Technische Unie
- 291** SolarWatt
- 292** Output
- 294** Uroflame
- 295** Viets staalconstructies
- 298** Wédéflex Duurzame Daksystemen
- 299** Isobouw
- 300** Intergas

Kessel | Bodegraven



Afbeelding van douchegoot
"Linearis Compact"

KESSEL

Toonaangevend in waterafvoertechniek

'Wie steeds in de sporen van anderen treedt, zal nooit inhalen' – dit beschrijft ons ideaal helder en kernachtig, waar het er bij ons op aankomt: altijd openstaan voor nieuwe ideeën en deze omzetten naar innovaties die zich in de markt staande houden. Hiervoor gaan wij onze eigen weg – niet star rechtuit, maar consequent en doelgericht naar voren, met helder zicht op het essentiële en realiseerbare.

Sinds meer dan 55 jaar staat de naam KESSEL voor afwatering van gebouwen en percelen. Wat in 1963 als kleine toeleverancier voor de kunststoffen industrie begon, is vandaag een internationale onderneming in de waterafvoertechniek met meer dan 600 medewerkers in Europa en Azië.

INNOVATIES WORDEN UIT IDEEËN GEBOREN

Ons credo, als ideeënsmid de concurrentie altijd een stap voor te zijn, is zichtbaar in onze innovatiekracht. Voor ons betekent dit vooral, marktontwikkelingen vroegtijdig herkennen, van de behoefte van onze klanten op de hoogte zijn en producten met echte meerwaarde produceren. Met meer dan 100 patenten voor technische uitvindingen en modellen beschikt KESSEL over een veelvoud aan patenten voor de waterafvoertechniek.

AFWATERING OP ELK GEBIED

Zonder afwatering is er geen duurzaam gebruik van water. Daarom hebben



Afbeelding van hybride opvoerinstallatie "Ecolift XL"

wij het tot onze opgave gemaakt, water zo efficiënt als mogelijk af te voeren – op elk gebied en voor iedereen: in gebouwen, in kelders en woningen, voor particulieren als wel bouwondernemingen, voor eengezinswoningen, kantoor-gebouwen of voor de industrie.

DE WATERAFVOERSPECIALIST

Niet voor niets luidt onze slogan 'Toonaangevend in waterafvoertechniek'. Immers, wij concentreren ons op dat, wat wij goed kunnen: geïntegreerde oplossingen bieden voor waterafvoer voor gebouwen en percelen uit één hand. U kunt er dus zeker van zijn: wij vinden voor uw afwateringsprobleem dé passende oplossing. Ons productprogramma omvat de segmenten terugstroom-beveiliging, opvoerinstallaties, afvoeren en goten, afscheiders, als wel afval-waterzuivering. Voor specifieke en individuele klantwensen heeft KESSEL een eigen projectafdeling ingericht, waar onze specialisten de speciaaloplossingen ontwikkelen voor alle bijzondere aanvragen.





Sicomat





Q Plus BV | Sliedrecht

SICOMAT

Persluchtdistributie systemen

Perslucht is voor veel bedrijfsprocessen onmisbaar. Het opwekken en distribueren van perslucht is relatief kostbaar. Ruim 85% van uw dagelijkse persluchtkosten zijn feitelijk energiekosten (kWh). Bij de persluchtopwekking is het maken van de juiste technische keuzes van groot belang. Een juist gecalculeerd en gedimensioneerd systeem zal u veel kosten besparen en gebruiksgemak opleveren.

Als u gaat nieuwbouwen of uw huidige ruimte gaat herinrichten, neem dan vroegtijdig de persluchtinstallatie mee in uw plan. Dit komt de efficiëntie van het systeem ten goede.

Q Plus B.V. is importeur van Sicomat en we bieden hiermee een zeer breed pakket aan distributie oplossingen voor perslucht, maar ook voor stikstof, vacuüm en andere inerte gassen. Voor iedere toepassing en schaalgrootte kunnen we een passende oplossing bieden. Van kleine werkplaats tot industriële installaties, het is voor Sicomat geen probleem.

Wij werken alleen met aluminium systemen, corrosiebestendig en snel te monteren. Tevens zijn de systemen ook demontabel en herbruikbaar, dus ook zeer geschikt voor tijdelijke huisvesting.

Sicomat is eenvoudig zelf te installeren, uiteraard hebben we ook een deernetwerk met ervaren installateurs die u voor u de calculatie en installatie kunnen verzorgen.

Voor advies en informatie neemt u dan contact op met onze productspecialisten.



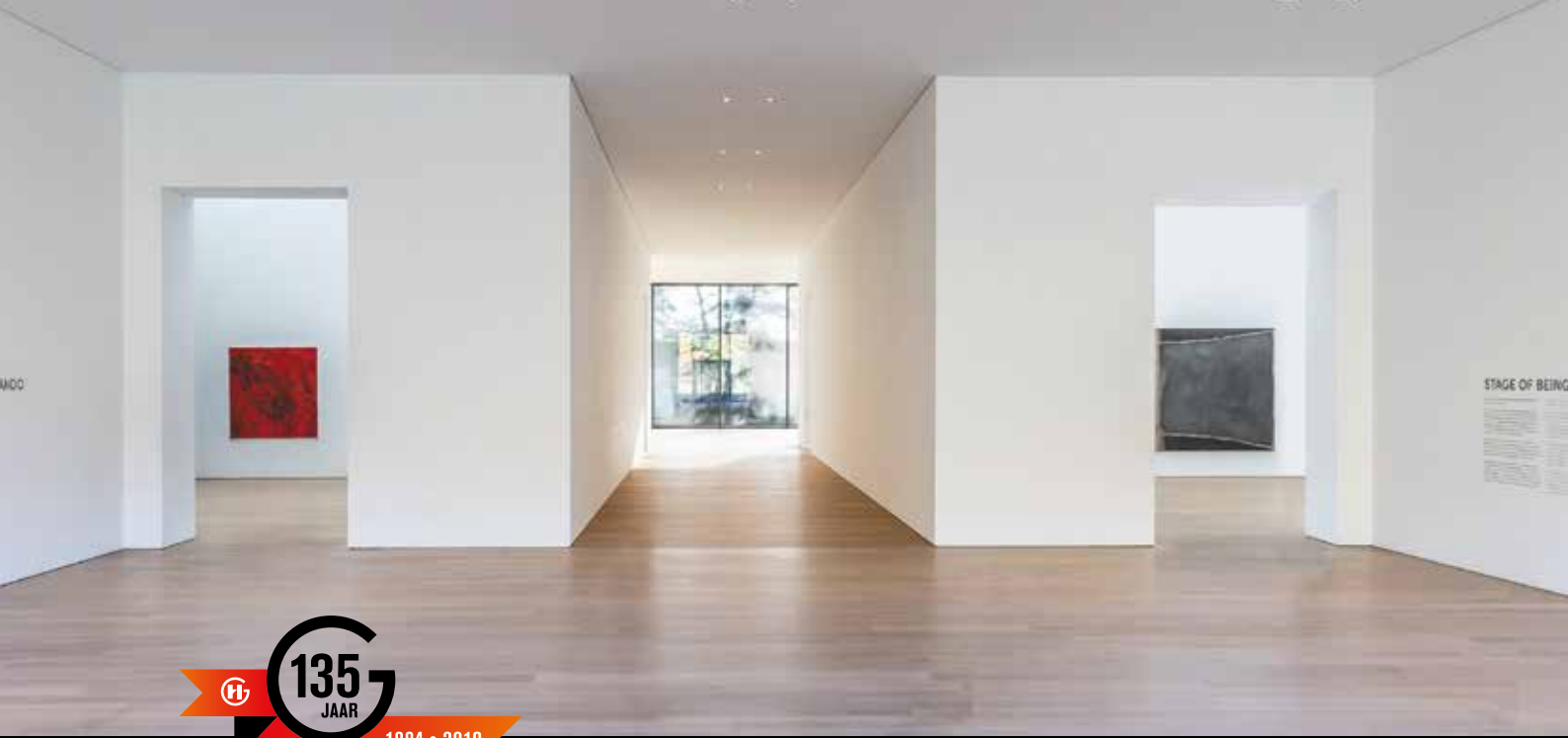



Hoefnagels Branddeuren | Tilburg

INNOVATIE IN BRANDCOMPARTIMENTERING

Van oudsher waren branddeuren grote zware deuren. Door ontwikkeling en innovatie zijn brandwerende deuren steeds verfijnder geworden en de toepassing veelzijdiger.

VEEL MAATWERK BRANDWERENDE DEUREN

Esthetisch is er veel mogelijk. Museum Voorlinden in Wassenaar is hiervan een mooi voorbeeld. In opdracht van het museum ontwikkelde Hoefnagels brand- én inbraakwerende schuifdeuren. Een combinatie die in de markt nog niet voorhanden was.

Een extra uitdaging vormde het onzichtbaar in het pand verwerken van de 5 meter hoge deuren. In open positie zijn de deuren in de wanden verborgen. Speciale kleppen dekken de openingen in de wand en het plafond af. Worden de deuren gesloten dan gaan ze, dankzij de afwerking met een stuclaag, naadloos over in de wand.

VEILIG VLUCHTEN

Bij brandsignalering sluiten branddeuren openingen in de wand af om zo branduitbreiding te voorkomen. Een gesloten deur blokkeert echter ook een vluchtroute. De schuifdeuren die werden toegepast in een vluchtroute zijn daarom voorzien van loopdeuren. De inbraakwerende eigenschappen van de schuifdeur bleven daarbij behouden.

135 JAAR TOONAANGEVEND

Hoefnagels heeft zich met 135 jaar historie ontwikkeld tot een specialist op het gebied van brandwerende deuren en -schermen. Van concertzaal tot ziekenhuis, van fabriekshal tot hotel: onze brandwerende en rookwerende rolschermen, roldeuren en schuifdeuren zijn overal te vinden. In Nederland en ver daarbuiten.

ALLES IN EIGEN HUIS

Wij maken complexe bouwkundige brandveiligheid voor u graag eenvoudig. Vanuit een betrouwbaar advies vertalen we klantwensen naar een deur op maat. Hoefnagels heeft de kwaliteit daarvoor geheel in eigen huis. Van advies en ontwikkeling tot fabricage, montage en het onderhoud.

ARCHITECTENpunt

018

AKOESTIEK

ARCHITECTENpunt | 019





Hollandfelt | Delft

WOLVILT WANDBEKLEDING VAN HOLLANDFELT

Dé elegante en duurzame oplossing voor een slechte akoestiek

Wolvilt van HOLLANDFELT is gemaakt van Zuiver Scheerwol. Dit is van nature onbrandbaar, vuil- en waterafstotend en heel geschikt voor het verbeteren van de akoestiek. Met een geluidsabsorptie tot wel 82% is HOLLANDFELT een logische keuze om de akoestiek te verbeteren in onder meer scholen, theaters, call centers, musea, restaurants en bedrijfs- en overheidsgebouwen.

Veel akoestiek verbeterende oplossingen bestaan uit combinaties van verschillende materialen. Wolvilt van HOLLANDFELT kan in zijn pure vorm met plakfolie of speciale lijm direct bevestigd worden op de muur. Met behulp van de nieuwste snijtechnieken kan het wolvilt geleverd worden in elke gewenste maat of vorm. Dit geeft de architect enorm veel vrijheid in het ontwerpen van de akoestische wandbekleding. Omdat er in totaal bijna 100 verschillende kleuren zijn in onze collecties is er voor elk project een passende variant van HOLLANDFELT beschikbaar. In het geval dat een project tóch een andere kleur vraagt, kunnen wij een kleur laten inverven.

Foto's: Linksonder: Project: Bedrijfsverzamelgebouw de Hobbit, Den Haag | Design: NwA Architecten | Foto: D.J.J.M. Boer

Linksmidden: Project: Heerema marine Contractors, Leiden | Architect: OPL Architecten | Interieurarchitect: Heyligers d+P systeem- en tussenwanden: Verwol Linksonder: Gemeentehuis Delft, Delft | Kunstenaars: Hesje Andersson | Architect: Mecanoo Rechtsboven: Kantoor HOLLANDFELT, Delft



Asona Benelux B.V. | Uithoorn

ASONA BENELUX

Esthetische oplossingen voor een goede akoestiek

ONZICHTBARE OPLOSSINGEN

Wie beweert dat akoestische oplossingen esthetisch minder verantwoord zijn, heeft de oplossingen van Asona nog niet ontdekt. We belichten twee van de drie productgroepen: Sonacoustic® en Sonaspray®:

Sonacoustic® is geluiddempend pleisterwerk met een naadloze akoestische transparante afwerking. Er is keuze uit verschillende structuren, van grof tot zeer glad. De Sonacoustic-oplossingen zijn brandveilig, verkrijgbaar in iedere gewenste kleur, milieuvriendelijk, lichtgewicht, op iedere ondergrond (snel!) aan te brengen en leverbaar in verschillende diktes.

Sonaspray® is een gespoten geluiddempende plafond- en wandafwerking. Deze supersnelle applicatie wordt naadloos aangebracht, heeft een uitzonderlijke geluidsabsorptie, is lichtgewicht en heeft een zeer ruime keuze in afwerkingen en kleuren.

Kenmerkend voor de oplossingen van Asona is het behoud van hoogtes. Verlaagde plafonds zijn niet nodig.

POWER ACOUSTICS®: 100% GELUIDSABSORPTIE

'Elke productgroep herbergt verschillende producttypen. Gloednieuw in de Sonacoustic-lijn is de Power Acoustics®. Deze naadloze plafond- en wandbekleding heeft een ongekennde akoestische prestatie. De absorptiewaarde is 1,0! Dat betekent 100% geluidsabsorptie over een breed frequentiegebied. Daarbij is deze bekleding supersnel te installeren en esthetisch zeer verantwoord. Vormen, kleuren, eigenlijk is alles mogelijk. Een onzichtbare oplossing waar je ontzettend veel plezier van ondervindt!'

MINIMALISME VS. AKOESTIEK

'We werken voor partijen over de hele wereld. Om dat in goede banen te leiden werken we samen met diverse lokale agentschappen. Binnenkort starten we een project in Taiwan met de Power Acoustics®. Omdat de montage-dienst in Taiwan nog niet eerder met dit product gewerkt heeft gaan we met een montageteam uit Nederland die kant op om te ondersteunen. Kwaliteit gaat boven alles! Waar ons product toe te passen is? Waar niet, zou ik zeggen. Recent hebben we de verkeersruimten in de



appartementen gebouwen Boston en Seattle in Rotterdam voorzien van Sonaspray, we werkten voor de Universiteit van Amsterdam, het Erasmus MC in Rotterdam en ga zo maar door. Momenteel voorzien we veel callcenters van onze oplossingen en ook particulieren weten de weg naar Asona te vinden. In deze tijd waarin het minimalisme in ons interieur leidend is, wordt de behoefte aan akoestische oplossingen groter. Ruimtes bestaan steeds vaker uit gietvloeren, harde wanden en veel glas. Waar haal je dan je absorptie vandaan? Dan kom je bij ons terecht! Vaak is toepassing op het plafond voldoende om nare galmen te elimineren.'

LANGE LEVENSDUUR

'Tegenwoordig wordt er meer aandacht besteed aan de akoestiek van een leef- of werkomgeving. Dat is mede te danken aan regelgeving. Natuurlijk gebeurt het wel eens dat een voorschrijver de akoestische omgeving vergeet. Gelukkig zijn onze producten ook na oplevering nog prima toepasbaar.' De producten van Asona hebben een lange levensduur. Sterker nog, het absorberend vermogen blijft door de jaren onveranderd. Het is de vervuiling van

plafond of wand waardoor een opfrisbeurt geen overbodige luxe is. In de meeste gevallen is het verwijderen van een oude en het aanbrengen van een nieuwe laag voldoende voor een compleet nieuwe look.

Vilton | Lelystad

PRETTIGE AKOESTIEK DANKZIJ TIJDIG ADVIES VAN VILTON SILENT BUILDING

Multifunctionele gebouwen vragen om goede akoestische oplossingen

Door: Bert Jan Lambregtse

Geluidsisolatie wordt steeds belangrijker in het ontwerptraject. Mengbouw en binnenstedelijk bouw maakt dat de akoestische eisen steeds hoger komen te liggen. Vilton biedt constructieve en ruimteakoestische oplossingen die architecten alle vrijheid bij de vormgeving bieden en tegelijkertijd geluid optimaal beheersbaar maken. Deze oplossingen komen samen in Vilton Silent Building. Dit is een totaalaanpak waarbij Vilton projecten ondersteunt met advies, bouwsystemen en montage, met als doel prachtige ontwerpen in de praktijk te realiseren. Sprekende voorbeelden die tonen hoe Vilton ontwerp en goede akoestiek combineert met slimme systemen zijn te zien in Poppodium Doornroosje in Nijmegen en het Musis Sacrum in Arnhem.

POPPODIUM DOORNROOSJE

Voor dit project werd het Silent Building team van Vilton gevraagd om compacte opleggingen te maken die veel gewicht kunnen dragen. De oplossing waren de zogenaamde Very High Stress Bearings. Dit zijn oplegblokken met twee tot vier lagen vezelversterkt natuurrubber die zijn gescheiden door staalplaten. Deze opbouw maakt slanke ontwerpen mogelijk. In Poppodium Doornroosje zijn twee van de zalen als doos-in-dooconstructie uitgevoerd, met behulp van deze VHSB-oplegblokken. Boven de zalen van Doornroosje zijn 360 studentenwoningen gerealiseerd die ook met deze speciale oplegblokken akoestisch zijn geïsoleerd van de overige zalen die niet als doos-in-doo zijn uitgevoerd. De gebouwbeheerder van



het podium, Ed Spaargaren, vertelt dat de doos-in-doos constructie goed werkt. "In de ene zaal kan een metalband optreden en in de andere zaal een singer-songwriter, zonder dat ze last van elkaar hebben."

MUSIS SACRUM

Akoestische oplossingen kunnen ook gezocht worden in andere technieken zoals bijvoorbeeld plafonds. "In principe kan ieder plafond akoestisch opgehangen worden", vertelt akoestisch ingenieur van Vilton, Marcel van der Roest. "Of er nu houten regelwerk of loodzwaar steen op het plafond moet, vrijwel alles kan de hoogte in." In de Parkzaal van het Musis Sacrum in Arnhem is dit goed zichtbaar. Daar is een asymmetrisch plafond ontworpen voor diffuse geluidswerkaatsing. Dit plafond zit aan een houten raamwerk dat ontkoppeld is met speciale PHS-plafondhangers van Vilton. Iedere hanger kan 90 kilo dragen, waardoor het raamwerk probleemloos zwaar belast kan worden.

Omdat de Parkzaal tegenover de oude Muzenzaal uit 1947 ligt, was het gewenst de constructieve vloer tussen de zalen akoestisch te ontkoppelen. Dit heeft Vilton gedaan

met ISO-SEB opleggingen. Hoofd technische dienst van het Musis Sacrum, Martin Haars, is zeer tevreden over het resultaat. "Het plafond geeft een mooi visueel effect, creëert prachtige akoestiek en voorkomt dat geluid de Parkzaal verlaat of binnendringt. De akoestische isolatie van de vloer is zelfs zo goed, dat de renovatie van de Muzenzaal niet te horen was in de Parkzaal, waardoor geplande activiteiten gewoon door konden gaan."

SILENT BUILDING IN DE ONTWERPFASE

De systemen voor vloeren, opleggingen en plafonds in het Musis Sacrum en Poppodium Doornroosje laten zien dat goede akoestiek uitstekend samen gaat met ontwerp-vrijheid, mits er voldoende kennis is van de technische mogelijkheden. Volgens Van der Roest is advies in het voortraject daarom onmisbaar. "Door tijdig advies in te roepen voorkomen architecten dat constructeurs in een later stadium onnodig hun ontwerpen wijzigen. Uiteindelijk willen architecten vaak het liefst dat hun ontwerp in z'n totaliteit werkelijkheid wordt. Daar kunnen wij met onze kennis, ervaring en systemen meestal ook voor zorgen."

CONSTRUCTIES & MATERIAAL

ARCHITECTENpunt

026



Comhan Holland | Uithoorn

ALUMINIUM UIT VOORRAAD EN OP MAAT

Al bijna 70 jaar toeleverancier van aluminium platen, profielen en systemen

Comhan Holland is een producerende groothandel op het gebied van aluminium platen, profielen en slimme systemen. Al jaren leveren we uit voorraad én op maat aan de nationale en internationale (gevel)bouw, industrie en visuele communicatie.

HOGE KWALITEIT ALUMINIUM PLATEN

U kunt bij Comhan onder andere terecht voor hoge kwaliteit aluminium standaard en speciaal platen. In onbewerkte/brute, blank geanodiseerde of gepoedercoate uitvoering (MiraWall). Denk ook aan de aluminium composiet of Stainless Steel Look platen.

ALUMINIUM WATERSLAGEN EN NOG MEER!

Bovendien vindt u bij Comhan een ruim assortiment aan aluminium profielen en bouw systemen. Ook op maat! Denk aan aluminium waterslagen: gevelonderdelen die voorkomen dat regenwater direct op de onderliggende gevel loopt. Ook leveren we lamellen met toebehoren t.b.v. zonwering.





Ron van Bakel: www.ronvanbakel.nl



Sander van Merode: www.studiomarchitectuur.nl



Kees Jacobs: www.akjbna.nl

Frame Factory | Almere

FRAME FACTORY

Staalframebouw heeft de toekomst

De trend naar meer industrieel ontwerpen en bouwen is al vele jaren geleden ingezet, steeds meer professionals en zelfbouwers kiezen voor staalframebouw. De combinatie van duurzaamheid en milieuvriendelijk bouwen met een snelle bouwtijd levert woningen op met lage energiekosten. Door samenwerking met een aantal vooruitstrevende architecten ontwikkelt het systeem zich steeds meer tot de ultieme manier van modern bouwen.

Sander van Merode van Studio M realiseerde in Amersfoort een energieneutrale staalframewoning. Het huis is gebouwd met moderne materialen en kenmerkt zich door een traditionele vorm en bijzondere gevelelementen. Sander: 'De combinatie van staalframe met een warmtepomp en warmteterugwinning zorgt voor een EPC van 0,00'.

De energieneutrale staalframevilla in Zwanenburg is ontworpen door Ron van Bakel / Atype Architects. Van Bakel: 'Het is een duurzame, energie efficiënte villa aan de rand van het open landschap. De vormgeving is gebaseerd op een repetitie van het archetypen van het 'huis' en gestoken in een minimalistisch jasje met toepassing van hoogwaardige, duurzame gevelafwerking. Door de toepassing van staalframe in combinatie met een warmtepomp en warmteterugwinningssysteem is deze villa op de toekomst voorbereid en worden de energiekosten tot een minimum beperkt.'

Kees Jacobs realiseerde in 2015 in 's Gravenmoer een bijzondere woning in staalframe met een traditionele vormgeving en toepassing van eigentijdse materialen. Jacobs: 'Inmiddels is in praktijk gebleken dat deze woning een aanzienlijke besparing oplevert in de energiekosten en een hoge mate aan wooncomfort genereert.'

Voor meer voorbeelden van het werk van deze architecten:

Sander van Merode: www.studiomarchitectuur.nl

Ron van Bakel: www.ronvanbakel.nl

Kees Jacobs: www.akjbna.nl

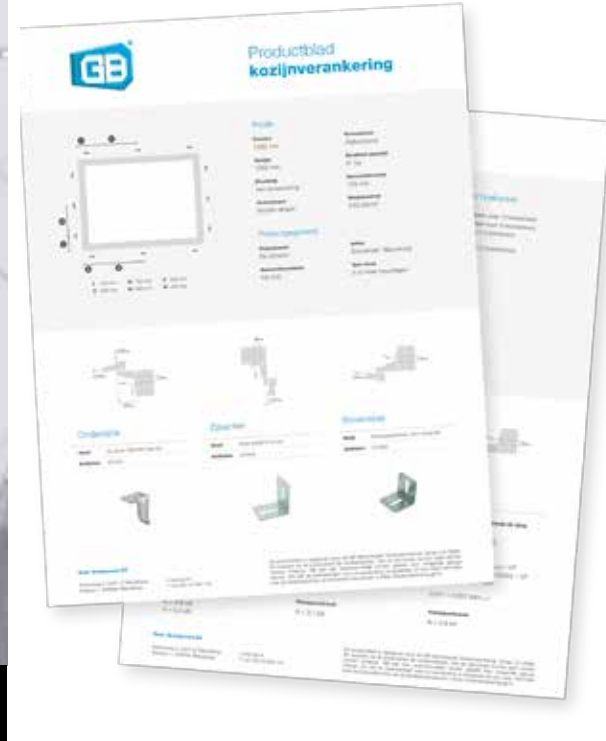

GB STAPPENPLAN VOOR JUISTE KOZIJNVERBINDING

Ontwikkeld in samenwerking met NBVT

Als het om bevestigen van kozijnen gaat, geldt: wat voldeed, voldoet steeds vaker niet meer. Aanleiding voor Gebr. Bodegraven om een rekenprogramma te ontwikkelen waarmee aannemers project specifiek de juiste bevestigingen kunnen bepalen.

De eenvoudige tool die Gebr. Bodegraven had bedacht om aannemers en timmerfabrikanten wegwijs te maken, is uitgegroeid tot een echt rekenprogramma, ontwikkeld in samenwerking met de NBVT, de branchevereniging voor de timmerindustrie. Aannemers kunnen in dit programma een stappenplan doorlopen om te bepalen welke verbindingen in welke specifieke situatie moeten worden gebruikt. Alles is helemaal rekenkundig onderbouwd en houdt rekening met de geldende normen en praktijkrichtlijnen zoals KVT. Inspecteurs van SGT die garantie moeten verlenen letten hier op. Voor aannemers geeft het rekenprogramma kortom een gedegen plan van aanpak.

Kijk nu voor het rekenprogramma op www.gb.nl



Kalzip

INNOVATIEVE DAK- EN GEVELSYSTEMEN UIT ALUMINIUM

In 1968 werden de eerste felsbanen onder de merknaam Kalzip op de markt gelanceerd. Sinds het allereerste project het Neurenbergs Congres Centrum zijn er wereldwijd meer dan 100 miljoen m² Kalzip felsbanen op daken en gevels toegepast.

PRODUCTEN

Momenteel heeft Kalzip naast de bekende Kalzip felsbanen nog drie productlijnen te weten:

Kalzip felsbaar aluminium voor het realiseren van daken en gevels in een traditioneel fels systeem.

Kalzip FC Facade voor een geventileerde gevel bestaande uit vlakke aluminium panelen welke met een unieke railmontage bevestigd worden.

Kalzip profielplaten, de bekende golf- en trapeziumplaten.

De Kalzip felsbanen worden ook geleverd als AluPlusSolar, een felsbaan met geïntegreerde PV-module en als Kalzip NatuurDak, Kalzip felsbanen met een sedum beplanting.

PRAKTISCH

Kalzip beschikt over een internationaal netwerk met diverse montagepartners, systeempartners en leveranciers. Door het bieden van een plaatselijke service in de vorm van landelijk georiënteerde verkoopkantoren kan gebruik gemaakt worden van de inmiddels 50-jarige ervaring die Kalzip heeft opgebouwd. Maak gebruik van deze knowhow en technische service vanaf de vroege ontwerpfase. Voor meer informatie bezoekt u de Kalzip website www.kalzip.nl of beter nog neemt u direct contact op met Kalzip Benelux.





SK Natuursteen | Berlicum

SK NATUURSTEEN BV

Al ruim 20 jaar een begrip in de natuursteenbranche

Met ons specialisme bieden wij zowel standaard-producten aan uit onze voorraad als maatwerk zoals gewenst is door de klant.

Wij bieden vloeren (natuursteen en keramische), keukenbladen, wastafels, waskommen, raam-, deur-, vensterbanken en gevelbekleding.. Door eigen import en zagerij is er een zeer uitgebreide keuze in materiaal en afwerking.

De klant krijgt een volledig pakket aangeboden vanaf het begin. Het ontwerp van de klant wordt uitgewerkt, er wordt op locatie bezichtigd naar de mogelijkheden en ook het plaatsen wordt uitgevoerd door eigen personeel van SK Natuursteen BV. Ook sloopwerkzaamheden en het plaatsen van vloerverwarming kan door SK Natuursteen uitgevoerd worden.

In onze showroom te Berlicum vindt u een uitgebreid overzicht van al onze producten. Hier kunt u het materiaal goed zien en wordt u te woord gestaan door

verkoopsspecialisten die, met vele jaren ervaring, u kunnen voorzien van een deskundig advies.

Met een snelle levertijd van maatwerk en eigen transport is het mogelijk om op korte termijn uw nieuwe producten te ontvangen.

Indien u geïnteresseerd bent of vragen heeft neem dan gerust contact op of kijk op onze website: www.sknatuursteen.nl.

Team SK Natuursteen



Lamers Natuursteen | Almelo

LAMERS NATUURSTEEN

Gebeiteld sinds 1897

Lamers natuursteen is een begrip in Almelo. Met Twentse nuchterheid zowel de zakelijke als de particuliere markt bedienen. En dit doen we vanuit onze kernbegrippen: **snelle levering, vakmanschap** en **maatwerk** aldus directeur André Eshuis.

Wij staan bekend om onze **snelle levering**; ons uitgangspunt is een levering binnen 10 werkdagen. Dit is soms best een uitdaging en vraagt wel wat van onze mensen. In onze platenhal staat een enorm uitgebreide collectie natuursteen waar we best een beetje trots op zijn.

Gedurende het bewerkingsproces van natuursteen komt het echt ambachtelijke **vakmanschap** van onze mensen naar boven. Machines kunnen veel maar net die handmatige laatste afwerking maakt Lamers Natuursteen wie we zijn.

Samen met de klant tot de juiste oplossing komen. Onze mensen staan klaar om **maatwerk** voor u te leveren. Zowel met aannemers als met interieurbouwers zoeken naar een optimale kwaliteit en uitstraling. En juist door deze samenwerking zijn wij inmiddels niet alleen meer in

Twente actief maar hebben wij opdrachten en projecten door geheel Nederland.

Het is begonnen in 1897 als een klein lokaal Twents familiebedrijf. En zo door de jaren heen zijn wij uitgegroeid tot een veelzijdig natuursteen bedrijf. En we blijven ontwikkelen door te luisteren naar onze klanten en kijken wat er in de wereld om ons heen gebeurt. Per slot van rekening "niets is in steen gebeiteld".

De ontwikkeling van het Waterfront in Harderwijk. Samen met een civiele bouwer hebben wij vanuit Lamers de afwerking van de kademuren gerealiseerd.

Naast exterieur hebben wij ook expertise in het werken van natuursteen voor interieur. In opdracht van de Johan Cruijff Arena hebben wij een van de entrees een nieuw uiterlijk geven. Een ontvangst/receptie balie en de pilaren voorzien van natuursteen.



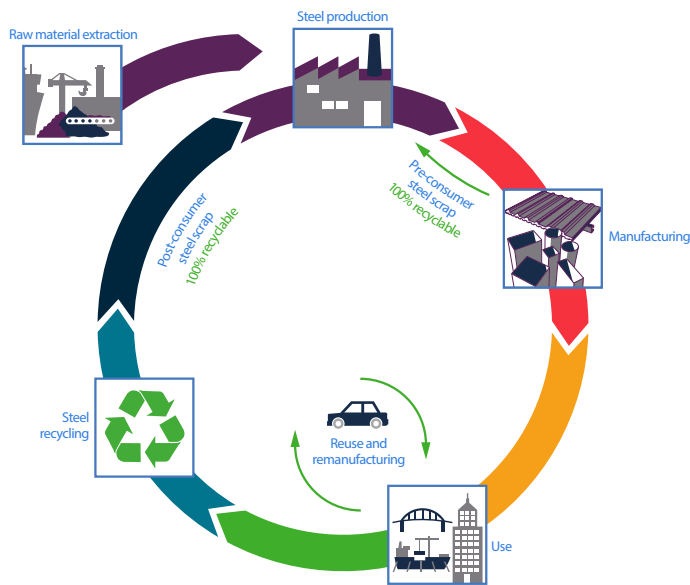

DUURZAAMHEID

Onze visie

Het streven van Tata Steel is gericht op het vervaardigen van producten die de samenleving nodig heeft en wij vervaardigen deze producten op de meest verantwoorde manier. Wij geloven dat de grootste bijdrage die we kunnen leveren is: het vervaardigen van staalproducten die duurzame gebouwen mogelijk maken. Onze betrokkenheid ten aanzien van duurzaam bouwen betreft zich ook op de impact van die producten gedurende de hele levenscyclus.

DUURZAME GEBOUWEN

Staal is lichtgewicht en kan zodanig worden geprefabriceerd dat het zeer efficiënt kan worden vervoerd. De snelheid en nauwkeurigheid van de bouw vermindert de kans op constructiefouten en resulteert in een veel kortere bouwtijd. Staalbouw minimaliseert ook de overlast in de omgeving. Er komt geen stof vrij tijdens de bouw en de geluidsoverlast wordt aanzienlijk beperkt. Gebouwen van staal zijn doorgaans heel flexibel en kunnen snel aan veranderende omstandigheden worden aangepast. Colorcoat HPS200 Ultra® is ontworpen voor de beste

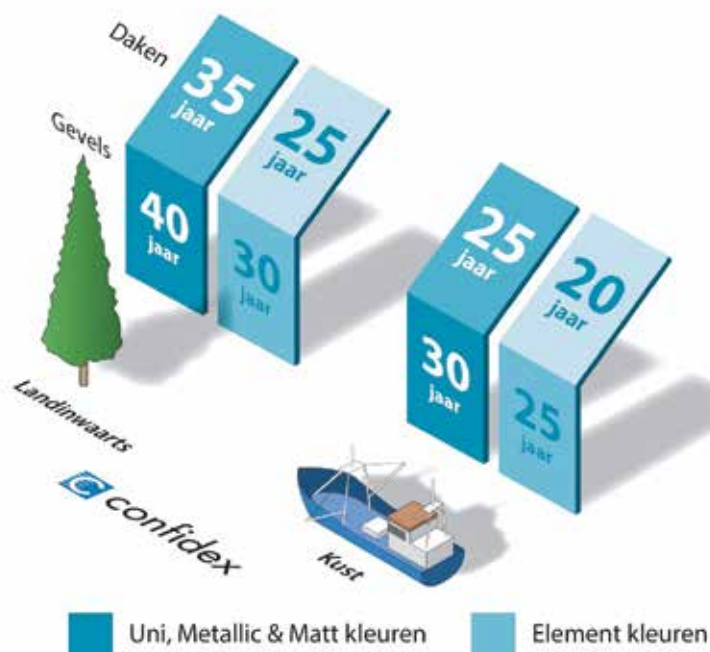

prestaties op totale functionele en esthetische duurzaamheid met garanties tot 40 jaar. Schilderen of vervangen van onderdelen hoeft vaak pas ver na de garantieperiode te worden overwogen. Er is geen inspectie of onderhoud vereist om de geldigheid van de Confidex® Garantie te behouden. Naast de besparing van kosten spaart dit het milieu door eventueel onderhoud of vervanging uit te stellen. En de uitvoering van gevaarlijke dakinspecties komt hiermee te vervallen.

RECYCLING

Colorcoat HPS200 Ultra® is keer op keer recyclebaar, zonder verlies van kwaliteit. Er is een zeer efficiënte staal-recyclinginfrastructuur die ervoor zorgt dat alle staal aan het einde van de levensduurcyclus ingezameld wordt en in het staalproductieproces opnieuw wordt gebruikt. Onderzoek heeft aangetoond dat meer dan 95% van de stalen gevelbekleding wordt gerecycled aan het einde van de levensduur van een gebouw. Door dit efficiënte hergebruik van staal gaan de milieu-investeringen in staal nooit verloren. Dit maakt staal het meest duurzame bouw materiaal dat er bestaat.

VERANTWOORDE PRODUCTIE

Ons bedrijf is gericht op het maken van producten op de veiligste en meest verantwoord mogelijke manier. Voor Colorcoat HPS200 Ultra® is BES 6001 certificering

afgegeven voor het op verantwoorde wijze vervaardigen van duurzame bouwmaterialen. In de afgelopen 40 jaar hebben we het energieverbruik en de CO2-emissies per ton vloeibaar staal met 50% verminderd en we hebben de doelstelling de uitstoot van CO2 met nog eens 20% te verminderen voor het jaar 2020. Om dit te bereiken, streven we ernaar onze processen steeds te verbeteren en doen we steeds meer onderzoek naar nieuwe, baanbrekende technologieën.

De invloed op het milieu tijdens het productieproces van voorgelakt staal is minimaal vergeleken met het totale bouwproces en de exploitatiefase van gebouwen. Daarom hebben we, als belangrijk onderdeel van ons streven om een integrale rol te spelen in een CO2 neutrale toekomst, een strategie ontwikkeld om de gehele gebouwenschil te functionaliseren. Zo gaan daken en gevels van gebouwen van een passieve energiebesparende klimaatscheiding naar een actieve energieopwekkende rol. Tata Steel zet zich in om de nieuwe technologieën te ontwikkelen die dit kunnen realiseren.

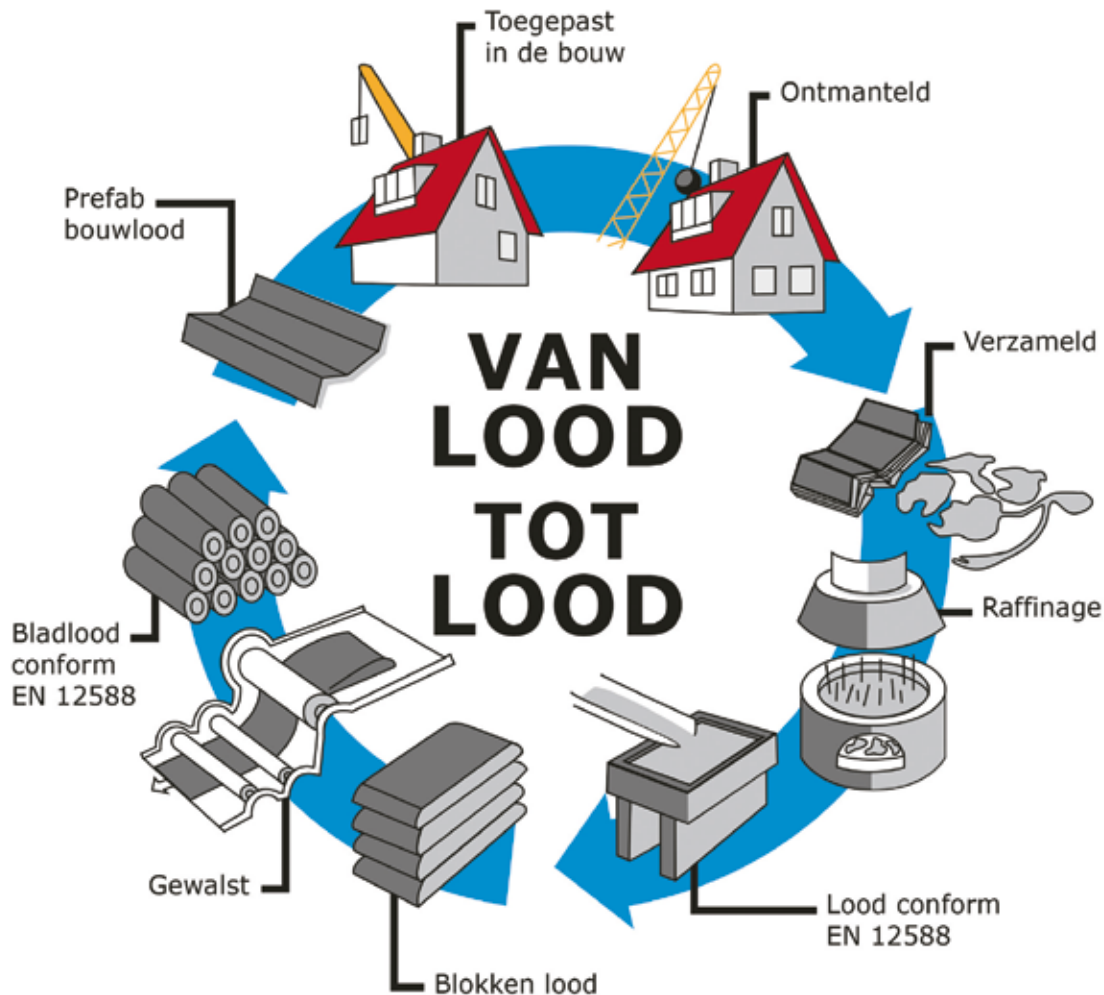

Lood, wellicht te imiteren maar niet te evenaren!

1. Bladlood heeft een onbeperkte recyclebaarheid en daarmee een oneindige levenscyclus
2. De milieuprestaties van bladlood zijn veel beter dan die van loodvervangers
3. Bladlood is zeer duurzaam en gaat eeuwen lang mee
4. Bladlood is waardevast, en dus een goede investering
5. Bladlood kan zowel op platte als hellende daken toegepast worden
6. Bladlood is bestand tegen vele temperatuurschommelingen
7. Bladlood is inderdaad (lood) zwaar, het waait dus niet op en is uiterst flexibel
8. Bladlood hoeft niet te worden gelijmd
9. Met bladlood heb je de beste prijs/kwaliteit verhouding
10. Uzimet gewalst bladlood is een kwaliteitsproduct

Door het gebruik van patineerolie behoudt het bladlood een egale kleur en voorkomt het streepvorming. Bij de juiste verwerking van het bladlood, overleeft het lood het gebouw! Onze patineerolie is nu verkrijgbaar in doseerflessen van 0,5 en 1 liter. Hiermee wordt het aanbrengen van de juiste hoeveelheid patineerolie kinderspel!

Uzimet | Rijswijk

VENUSLOOD

Nieuwe bladlood oplossingen van Uzimet gericht op duurzaamheid, zekerheid en comfort

Waar schoonheid, perfectie en duurzaamheid samenkomen

1. Metaalkleurig bladlood met veredeld oppervlak
2. Geen strepen op de pannen, geen loodwit
3. Snelle verwerking zonder patineren
4. Helpt de verwerker kosten efficiënt te werken
5. Onder alle weersomstandigheden te plaatsen
6. Bestaat uit 100% gerecycled lood
7. Betere milieu prestaties dan alternatieven
8. In tegenstelling tot alternatieven overleeft het Venuslood eeuwenoude gebouwen
9. Het veredelde oppervlak is bestand tegen het kloppen van het lood
10. Duurzame, slijtvaste coating



DE BODYGUARD VAN HET KOZIJN

VENTISTONE is leverancier van steenvezelprofielen. Deze profielen houden kozijnen droog en zorgen bovendien voor ventilatie. Hiermee voorkomt Ventistone problemen als houtrot en verfbreken. Met Ventistone is iedere architect zeker van langdurig behoud van het ontwerp. Daarnaast kunnen eigenaren rekenen op een besparing van zo'n 50% op onderhoudskosten. De slogan van dit familiebedrijf is niet voor niets: VENTISTONE BESCHERMT KOZIJNEN DUURZAAM.

HEB JE OOI PANLATTEN ZIEN ROTTEN?

Mede-eigenaar Bertjan Janssen van Doorn: 'Mijn vader is de uitvinder van onze profielen. Hij was van beroep huisschilder en verftechnicus en zag in de praktijk waar het mis ging. Met het gegeven dat droog hout niet rot heeft hij Ventistone ontwikkeld. Steenvezelprofielen, dorpelafdekkers en neuslatten van geperst steenvezel voorkomen dat vocht vat heeft op kozijnen. Het werkt feitelijk niet anders dan de panlatten onder je dakpannen. Heb je die ooit zien rotten?'

MINIMALE LEVENSDUUR VAN 60 JAAR 'Onze profielen bestaan uit geperst steenvezel, voorzien van een watergedragen coating welke universeel overschilderbaar is. Ventistone profielen zijn bestand tegen alle klimatologische invloeden en is niet milieubelastend. De minimale levensduur van 60 jaar maakt het extra bijzonder. Met een paar simpele detailaanpassingen aan

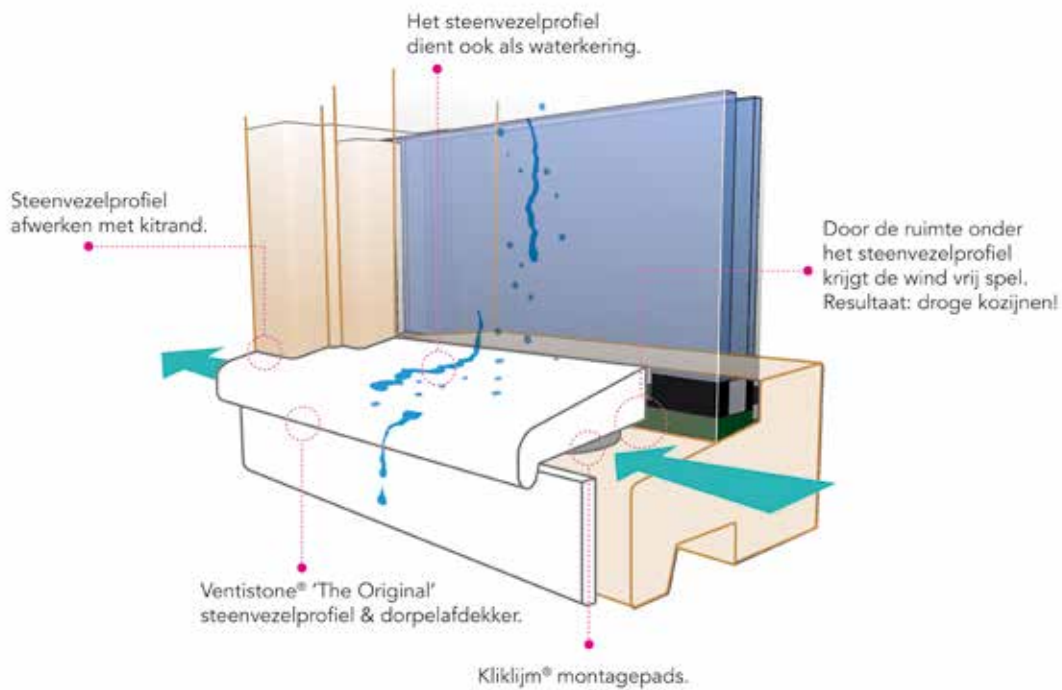

kozijnen kun je de onderhoudsinterval aanzienlijk verlengen zonder risico's.'
 'Onlangs hebben we een nieuw product op de markt gebracht: Kliklijm®. Met dit bevestigingsmateriaal voorkomen we koudebruggen in hout. Schroeven en spijkers zijn overbodig!'

VOORDELEN 'Voordeel van toepassing van Ventistone systematiek is dat de oorzaken van verfgebreken en houtrot worden weggenomen. Ventistone doet niet aan symptoombestrijding, maar lost daadwerkelijk de oorzaak op. Door een simpele detailwijziging en de eigenschappen van de steenvezelprofielen, kan onderhoud beheersbaar gemaakt worden zonder risico's en dit voor de levensduur van een gebouw!' Het principe van het Ventistone-systeem is even eenvoudig als doeltreffend: door het aanbrengen van Ventistone-systeem wordt de ontluchting, waterwering en afwatering verbeterd. De Kliklijm® afstandhouders tussen het profiel en kozijn zorgen voor een optimale ventilatie en verlijming. Samen zorgt dit voor een blijvend droog kozijn.

DAKEN

ARCHITECTENpunt | 041





Nophadrain B.V. | Kerkrade

GEBRUIK DE RUIMTE

Optimaal gebruik van stadse vierkante meter met Nophadrain

Nophadrain staat wereldwijd bekend als dé specialist in groen- en gebruiksdaken. In eigen huis ontwikkelen en produceren wij slimme systemen voor elke situatie. Dit doen wij op basis van onze filosofie 'Gebruik de ruimte'. Onze systemen toveren daken of parkeerkelders om tot extra leefruimte. Zo wordt de stedelijke ruimte, die maar beperkt beschikbaar is, zo efficiënt mogelijk benut.

In ons eigen laboratorium testen we onze gerecyclede grondstoffen continu op geschiktheid, zodat we de kwaliteit van de gebruiksdaksystemen kunnen garanderen. Door de ontwikkeling en de productie in eigen hand te houden, zijn we in staat continu in te spelen op nieuwe ontwikkelingen en inzichten, bijvoorbeeld op het gebied van waterretentie en waterbuffering. Bovendien kunnen we hierdoor flexibel inspelen op uw wensen en behoeften.

Elke situatie is anders. Vanuit onze expertise en onze internationale ervaring zijn wij in staat om, samen met u, te komen tot de beste oplossing voor elk project. Onze specialisten ondersteunen u met advies waarin rekening wordt gehouden met alle facetten van het bouwproces. U kunt bij ons terecht voor informatie over richtlijnen en normeringen, tot advies over de juiste vegetatie en/of verharding.

Ter inspiratie ziet u rondom een aantal projectfoto's waar verschillende Nophadrain Groen- en Gebruiksdaksystemen zijn toegepast.





Riverclack | Vught

HURRICANE – (P)ROOF

Aluminium CLICK dak voor de Terminal St. Maarten

Voor de renovatie van de terminal van Princes Juliana International Airport op St. Maarten is gekozen om RIVERCLACK 390 dakpanelen toe te gaan passen.

Tijdens de hurricane IRMA in september 2017 is het bestaande aluminium dak grotendeels bezweken door de enorme windzuiging. De RIVERCLACK panelen welke momenteel worden geprofileerd en gemonteerd, zijn bestand tegen de windbelasting van een hurricane met kracht 5. Deze panelen zijn circa 75 meter lang en worden "on site" geprofileerd. Er zijn momenteel al diverse projecten uitgevoerd in tropische orkaan gebieden.

Een aantal andere voordelen van dit materiaal zijn :

- Absoluut waterdicht systeem
- Zeer makkelijk en snel te monteren
- Duurzaam materiaal met een lange levensduur
- Nu of in de toekomst te voorzien van Solar-panelen
- Praktisch iedere lengte is mogelijk; in de UK toegepast: 176 meter lang
- De panelen kunnen getoogd worden, convex of concaaf, bovendien ook taps

De panelen kunnen geleverd worden in blank aluminium, maar ook voorzien zijn van een coating in diverse standaard kleuren. Op de site www.riverclack.nl zijn deze aangegeven.

Bovendien kunnen er afdichtingsprofielen, PE-afdichtingsband, nokstukken en diverse andere hulpstukken van hetzelfde materiaal geleverd worden.



Monier B.V. | Montfoort

MONIER ZONNE-ENERGIE ÉÉN GEHEEL MET DAK

Duurzaam en mooi!

Monier introduceert de nieuwste innovatie voor PV-systemen: volledig geïntegreerde zonne-energiesystemen. Ze vormen één geheel met het dak en passen zowel in nieuwe als bestaande dakbedekking. Het zonne-energiesysteem Monier VI90 komt in de plaats van de dakpannen en wordt in het dak geïntegreerd. Zo ontstaat een volkomen lineair, harmonisch dakbeeld dat met gemak aan de hoogste eisen op het gebied van design en esthetiek voldoet. Duurzaam en mooi!

VOOR NIEUWBOUW EN RENOVATIE

Het systeem van Monier is geschikt voor nieuwbouw en renovatie en is snel en eenvoudig te monteren. Het lage gewicht per m² is gunstig voor toepassing in renovatieprojecten.

Daan de Mooij, Productmanager Monier: "Wij zijn geen fabrikant van zonnecellen, Monier is expert op het gebied van hellende daken. Wij richten ons op de technische integratie, dus hoe je de zonnecellen en dakpannen op elkaar kan afstemmen met oog voor de technische en esthetische kwaliteiten. Onze insteek is dat we de

zonnecellen echt als onderdeel van het dak zien en zo goed als 'onzichtbaar' willen maken."

ARCHITECTEN GECHARMEERD VAN HET ZONNE-ENERGIESYSTEEM

"De meeste interesse komt uit de hoek van particuliere opdrachtgevers en van architecten. Zeker architecten zijn gecharmeerd van het systeem. Ook 'zelfbouwers' die heel bewust met het uiterlijk en de uitstraling van hun huis bezig zijn, kiezen voor het Monier VI90 systeem."

MONIER VI90 PV-SYSTEEM

Het Monier VI90 PV-systeem - wordt als 'gewone' schubvormige dakbedekking verwerkt en stelt geen extra eisen aan het onderdak of de dakconstructie. Het is zowel geschikt voor nieuwbouw als voor renovatie en eenvoudig te monteren. Het Monier VI90 PV-systeem is leverbaar voor de Monier dakpanmodellen Signy-Finnez, Tuile Plat en Stonewold (op aanvraag).





BetonRestore | Gorinchem

BETONRESTORE

Uw bouwpartner in kwaliteit

BetonRestore heeft zich gespecialiseerd in diverse marktsegmenten. Hier valt onder andere de aanleg, revitalisatie en renovatie van parkeerdaken en multifunctionele daken onder.

PARKEERDAKEN

De gebruiksfunctie van parkeerdaken kan enorm verschillen. Zo wordt een parkeergelegenheid voor winkelend publiek veel intensiever benut dan die van kantoorpersoneel. En worden parkeerdaken in woongebieden vaak weer ingericht als multifunctioneel groendak.

Elke parkeergelegenheid brengt eigen doelen en eisen met zich mee. Een ontwerp van BetonRestore is dan ook altijd maatwerk. Het ontwerp moet in eerste instantie duidelijk afgestemd worden op de intensiteit van de gebruiksfunctie. Maar ook zaken als esthetica (waarvan recreatief groen en multifunctioneel gebruik onderdeel uitmaken), veiligheid en verkeerskundig ontwerp zijn van invloed op het uiteindelijke resultaat: een parkeergelegenheid waarvoor die bedoeld is.

MULTIFUNCTIONELE DAKEN

Het dak is inzetbaar voor verschillende gebruikstoepassingen. In Nederland worden daken dan ook steeds vaker multifunctioneel ingezet. BetonRestore richt zich hierbij op de gebruiksdaken, evenementdaken, groendaken en waterberging.

Sinds 2007 zijn wij actief in het aanleggen van 'blauw-groene' dakwater systemen. Daktuinen en (grootschalige) groenprojecten op daken zijn vandaag de dag niet meer weg te denken in alle stedenbouwkundige ontwikkelingen. Anders dan bij een traditioneel groendak, reguleert het dakwatersysteem de vochthuishouding zoals grondwater dat doet in de natuur. Daarmee is een dakwater zelfvoorzienend, ook in periodes van langdurige droogte.





Blommaert | Wijnegem

MOBIELE SCHUIFDAKEN UIT ALUMINIUM

Bulkgoederen droog opslaan, maar toch eenvoudig laden en lossen? Het kan met de schuifluiken van Blommaert. De mobiele daken worden gebruikt in zeer uiteenlopende industrieën. Landbouw, recycling, biomassa, wegenbouw, openbare diensten, ... Ook het type product dat wordt drooggehouden is zeer uiteenlopend. Zand, recyclagematerialen, zout, houtsnippers, houtpellets, mest, stro, compost, kunstmest,...

De daken kunnen volledig geopend worden, tot wel 100%. Opslagplaatsen zijn op die manier zeer toegankelijk voor vrachtwagens die de loods komen aanvullen. Ze kunnen hun lading immers onmiddellijk achteraan de loods leveren zonder dat die nog verplaatst moet worden. Dit levert niet alleen tijdswinst op, de beschikbare ruimte kan ook ten volle benut worden. Blommaert maakt al zijn mobiele schuifdaken op maat en kan dus inspelen op elke vraag.

EEN DAK DAT DECENNIALANG MEEGAAT

Onze daken zijn niet alleen praktisch, maar ook enorm duurzaam en gesofisticeerd. De luiken rijden op een railsysteem in aluminium of gegalvaniseerd staal. Deze kan eveneens dienst doen als afwateringsgoot voor het regenwater. De luiken voorzien van een specifieke coating, om deze bijvoorbeeld brandwerend te maken behoort ook tot onze mogelijkheden.



SOLARWATT B.V. | Tiel

SOLARWATT WEDEROM BEKROOND

De Duitse Raad voor Design heeft SOLARWATT bekroond met de Duitse Design Award 2019 voor de EasyIn-zonnepanelen die worden geïntegreerd in het dak. Het glas-glas-zonnepaneel, dat ter vervanging dient van normale dakpannen, ontving de prijs in de categorie 'Excellent Product Design'. "Als premium fabrikant willen we onze klanten design van superieur niveau aanbieden bovenop de producten die technisch gezien inmiddels uit de kinderziektes zijn. Meer en meer huizenbezitters willen iets speciaals en hechten steeds meer waarde aan esthetiek," aldus Erik de Leeuw, Directeur van SOLARWATT.

Het in het dak geïntegreerde EasyIn-zonnepaneel overtuigde de jury niet alleen met het ontwerp, maar ook dankzij het speciale kostenbesparende voordeel voor consumenten. De zonnepanelen worden rechtstreeks op de dakbalken geplaatst en vervangen zo gewone dakpannen. Daardoor hoeft de huizenbezitter minder dakpannen aan te schaffen. "Onze in het dak geïntegreerde zonnepanelen zijn niet alleen mooi, maar ze zijn ook enorm duurzaam. U kunt erop vertrouwen dat ze tientallen jaren schone zonne-energie genereren, dus ze zijn goed voor uw portemonnee én het milieu." vervolgt De Leeuw.

Deze dakplaten ter grootte van een standaard zonnepaneel, worden al sinds 2011 geproduceerd en sinds 2017 worden ze in de zeer robuuste glas-glas-variant gemaakt. Als stroomopwekkende dakbedekking vormen deze panelen een prachtige aanvulling op het productaanbod van zowel elektriciens als dakbedekkers die graag willen voorzien in bijzondere wensen van hun klanten.

SOLARWATT is marktleider in glas-glas zonnepanelen en een van 's werelds grootste leveranciers van elektriciteitsopslag. Het bedrijf heeft wereldwijd ongeveer 300 medewerkers in dienst en werkt samen met internationale organisaties als BMW, Bosch en E.ON. SOLARWATT richt zich met hoogwaardige zonnepanelen en intelligente energiesystemen op de particuliere en zakelijke markt. Via investeringsbedrijven is het bedrijf voor 99% in handen van Stefan Quandt, tevens grootaandeelhouder van BMW.



AERspire | Eindhoven

'MOOI' GELD VERDIENEN

kwalitatief verduurzamen met AERspire

Mooi verduurzamen met de best beschikbare module technologie. AERspire levert een solar oplossing met een langere levensduur en hogere opbrengst. Een volledig dakvlak vullende oplossing, voor nieuwbouw en renovatie.

Afhankelijk van het ontwerp van de architect en de wensen van de klant is er een diversiteit aan uitvoeringsmogelijkheden, eventueel ook in combinatie met andere materialen zoals pannen, zink of riet.

Benieuwd naar onze mogelijkheden, kijk op www.AERspire.com



Icopal B.V. | Montfoort

DUURZAAM TOTAALSYSTEEM VOOR ELK DAK

Icopal Universal

Al ruim 20 jaar voldoen Icopal Universal dakbanen aan de wensen van gebouweigenaren, architecten en dakdekkers. Slechts één laag volstaat voor een sterk en duurzaam waterdicht dak dat voldoet aan de allerhoogste eisen. Wie kiest voor dakontwerpen met Icopal Universal, wordt beloond. Want met een levensduur van zeker 30 jaar, minimaal onderhoud en 100% recyclebaarheid zijn de totale levensduurkosten laag.

VEILIGE ONTWERPEN

Aan de montage van het gehele dakbedekkingssysteem, inclusief alle details, komt geen brander te pas. Met Icopal Universal dakbanen is het ontwerpen van brandveilige daken dus gemakkelijk, geheel volgens de voorschriften van NEN 6050.

BESTE MILIEUPROFIEL

Icopal Universal is volledig recyclebaar en wordt geleverd met terugnamegarantie. Hierdoor én door de lage massa, de lange levensduur en de schone grondstoffen voldoet het materiaal aan de hoogste normen van duurzaam bouwen. Icopal Universal is voorzien van een DUBOkeur

en is door het NIBE geklasseerd als meest duurzame keuze voor platte daken. Architecten wijzen hun opdrachtgevers op de fiscale voordelen waarvoor investeringen in het milieuvriendelijke materiaal in aanmerking komen.

IJZERSTERKE AFDICHTING

Icopal Universal bestaat uit een POCB-compound (Polyolefine Copolymerisat Bitumen) versterkt met glasvezel en polyester. Het materiaal is zeer stabiel en stevig, maar ook relatief licht en flexibel door de geringe laagdikte van 3,2 mm. Daarmee voldoet het zowel aan de norm voor kunststof dakbanen als aan alle criteria voor bitumen dakbanen. De eenvoudige toepassing in nieuwbouw of renovatie projecten resulteert in een ijzersterk dakbedekkingssysteem, dat extreem weerbestendig is.

BMI GROUP

Icopal is onderdeel van BMI Group, bestaande uit Braas Monier en Icopal. BMI Group is de grootste producent van dakbedekkingssystemen, bitumen, dakpannen en synthetische dakbedekking voor platte en hellende daken in Europa.





CARLISLE® | Kampen

VERLEG DE TOEKOMST

Pionier in circulaire EPDM dak- en gevelsystemen

Op weg naar een Circulaire Economie, speelt u als architect een belangrijke rol. Immers, door de positie van architecten vooraan in de bouwkolom, heeft u een grote invloed op de inzet van circulaire materialen. Wanneer we kijken naar de keuzes op het gebied van dakbedekking en de toepassingen voor luchtdicht bouwen, zien we al snel grote verschillen ontstaan.

Met name het product EPDM springt hier in positieve zin uit. Ten opzichte van traditionele producten onderscheidt EPDM zich hier met name op het gebied van duurzaamheid. Zo heeft EPDM een bewezen gebruiksduur van meer dan 50 jaar en is het duurzaam gecertificeerd. Ook op het gebied van circulair bouwen biedt EPDM uitkomst. Het is toepasbaar in een circulair systeem én upcyclebaar tot een volwaardige grondstof.

Als producent van duurzame EPDM dak- en gevelsystemen zetten wij ons in voor het Circulaire Bouwmodel. Met onze rol als NL-producent hebben wij de middelen en kennis in huis om hier concreet handen en voeten aan te geven. Niet voor niets zijn wij al meer dan 50 jaar een pionier met onze duurzame bouwproducten HERTALAN® en RESITRIX®.

Snake Line | Zeist

SNAKE LINE

de ideale oplossing voor veilig werken op hellende daken

WAAROM SNAKE LINE?

Er zijn vele redenen die Snakeline de ideale oplossing maken:

- Onderhoudsvrij
- Reeds vanaf de ladder aan te lijnen!
- Geen jaarlijkse keuringskosten
- In een mum van tijd gemonteerd
- Toepasbaar op elk hellend dak
- Eenvoudig op te nemen in een industrieel/prefab dakstelsel
- Oerdegelijk
- Praktisch onzichtbaar
- Gehele dak blijft beschikbaar voor andere toepassingen
- Eenvoudig in gebruik
- Aan beide zijden van het dak te gebruiken
- Uiteraard gecertificeerd

VEILIGHEID VOOR ELK DAK. WIJ GAAN ERVOOR!

We ontkomen er allang niet meer aan: een hellend dak moet veilig te betreden zijn, of het nu nieuwbouw is of een renovatieproject. Auto's worden ook allang niet meer verkocht zonder veiligheidsgordel. Er is nu helemaal geen reden meer om onveilig te werken. Snake Line is op de markt. Dit is een veiligheidssysteem voor werken op hellende daken: beter, eenvoudiger, doelmatiger, veiliger en veel goedkoper dan bestaande systemen.

VOOR WIE IS SNAKE LINE BEDOELD?

Snake Line is dé oplossing voor alle professionals die veilig het dak moeten betreden: pannendeckers, dakdekkers, aannemers, schoorsteenvegers, glazenwassers, installateurs, en onderhoudsmonteurs. Ook de eigenaren van gebouwen – particulieren, VVE's en corporaties hebben voordeel van Snake Line. Met het systeem gemonteerd op het dak kan onderhoud snel en goedkoop plaatsvinden, zonder gebruik te hoeven maken van dure tijdelijke veiligheidsvoorzieningen als steigers en hoogwerkers. Een ladder volstaat.

Blauwe daken



Groene daken



Blücher | Alphen aan den Rijn

LAAT DE REGEN MAAR KOMEN!

Met het complete programma van BLÜCHER wordt uw hemelwaterafvoer altijd goed geregeld.

U kan vertrouwen op onze uitgebreide know how en jarenlange ervaring in RVS afvoersystemen als het gaat om de beste oplossing voor uw hemelwaterafvoer project. Of het nu gaat om:

- **Blauwe daken;** waarbij waterbeheersing bij storm water belangrijk is.
- **Groene daken;** waarbij overtollig water van de planten afgevoerd moet worden.
- **Sifonische hemelwaterafvoer;** waarbij je hemelwater met minder buizen en smallere diameters afvoert.
- **Hemelwaterafvoer middels zwaartekracht;** voor een maximale prestatie.

Allemaal uitgevoerd in RVS, dat zijn hoge prestatie en mooie uitstraling jaar in, jaar uit blijft behouden.

Wij helpen u graag met uw volgende hemelwaterafvoer project.



Hemelwaterafvoer
sifonisch

Hemelwaterafvoer zwaartekracht



BLÜCHER®

A WATTS Brand

Mawipex BV. | Rilland

DUURZAME DAKEN MET MAWIPEX BV

50 jaar waterdichtheid

Mawipex is onderdeel van de Belgische Tectum Group.

Een groep bedrijven die zich bezighouden met het adviseren, leveren en aanbrengen van **duurzame daksystemen**.

Mawipex Nederland is adviseur / distributeur van o.a. Firestone RubberGard EPDM en Kemper vloeibare dakafdichtingen.

Deze hoogwaardige materialen, met een **bewezen levensduur van minimaal 50 jaar**, dragen bij aan het verduurzamen van vastgoed. Maar ook zeer geschikt voor toepassing onder bijvoorbeeld zonnepanelen, groen- en parkeerdaken.

De kwaliteit van deze **duurzame producten** komt het beste tot zijn recht indien het op de juiste wijze wordt toegepast.

Daarom geeft Mawipex graag advies aan de architect, maken we de werkschrijvingen / bestekteksten en begeleiden de applicatie op de bouwplaats.

Hierdoor krijgt de opdrachtgever een **kwalitatief hoogstaand en zeer duurzaam dak** voor **minimaal 50 jaar**.





Leadax | Wapenveld

LEADAX – HET NIEUWE LOOD

54% minder belastend voor mens en milieu dan de gebruikelijke toxische zware metalen

Het was vanaf de eerste dag al de ambitie en het vermoeden bestond ook al lang, maar nu is er ook wetenschappelijk bewijs: Leadax, hét alternatief voor bladlood, brengt mens en milieu minder schade toe dan het al eeuwenlang gebruikte zware metaal. Zo reduceert Leadax 54% schaduwkosten ten aanzien van milieubelasting in vergelijking met bouwlood volgens onderzoek van het NIBE – Experts in Sustainability in een uitgebreid LCA-onderzoek.

Deze prestatie wordt aangevuld en bevestigd door de toekenning van het DUBOkeur® van het NIBE en de Castor Gaea certificering van KIWA. Hiermee is Leadax marktleider op het gebied van duurzaamheid en circulariteit. Door de toekenning van het DUBOkeur® en de Castor Gaea certificering worden de milieuprestaties van Leadax tastbaar voor de eindgebruiker, wat de toepasbaarheid binnen de hele keten eenvoudiger maakt.

Leadax is opgenomen in de online specificatiesystematiek STABU Bouwbreed en STABU2.

THE WHY OF LEADAX

Leadax is de eerste loodvervanger ter wereld met dezelfde look & feel als traditioneel lood. Leadax heeft geen schadelijke effecten op gezondheid en milieu. Een tweede generatie loodvervanger die niet alleen lichter is in gebruik, maar ook nog eens goedkoper in aanschaf. Van spouwmuur tot aan schoorsteen, de toepassing en verwerking van Leadax is identiek aan die van lood. Zonder compromis.

Voor inhoudelijke vragen kunt u contact opnemen met uw Leadax consultant Martin Wolters op tel: 06-23692396.



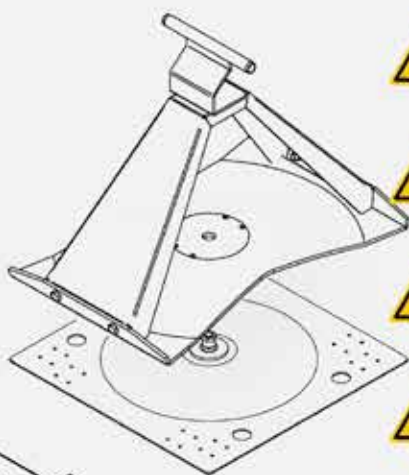
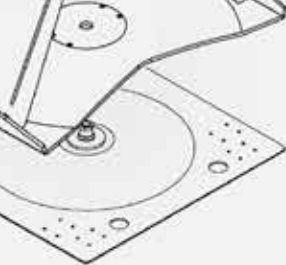

De hoogste kwaliteit voor de laagste prijs



Alle producten vrij verkrijgbaar



Modulair



Gratis vervanging na val



Eenvoudige installatie / vervanging



Duurzaam Nederlands fabrikaat

REZ
DAKVEILIGHEID

REZ
SAFETY PRODUCTS

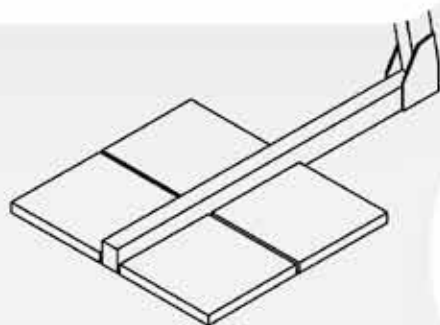

HollandSafetyGroup



NEDERSAFE

Valbeveiliging Kopen?

Nedersafe maakt dakveiligheid
toegankelijk voor iedereen

www.nedersafe.nl

Introductieprijs 2019

Nedersafe ankerpunt
nu vanaf €65,- per stuk!





WIJ CREËREN SAMEN MET U VEILIGE DAKEN!

Holland Safety Group maakt valbeveiliging voor iedereen toegankelijk

De meeste arbeidsongevallen gebeuren door een val van hoogte. Met de enorme toename van zonnepanelen, klimaat-installaties, groendaken en andere installaties wordt het risico op ongevallen nog groter. Daarmee wordt de urgentie om adequate maatregelen te treffen ook groter.

De Holland Safety Group heeft tot doel het aantal arbeidsongevallen te reduceren.

Wij zijn een Nederlands concern en bestaan uit een groeiend aantal zelfstandige veiligheidsbedrijven.

Wij vinden dat voorzieningen tegen valgevaar voor iedereen makkelijk en snel te verkrijgen moet zijn. Voor iedereen die zelf de veiligheidsvoorzieningen wil organiseren of aanbrengen kan daarvoor direct terecht bij onze webshops. Maar ook voor verzorging van een compleet veilig dak zijn wij er voor u.

Wij leveren de hoogste kwaliteit tegen de laagste prijs.

WAAROM VEILIGHEIDSVORZIENINGEN NOODZAKELIJK ZIJN:

- Voldoen aan wet- en regelgeving
- Aansprakelijkheidsrisico reduceren
- Goed opdrachtgeverschap
- Voorkomen van boetes
- Voorkomen van imagoschade
- Voorkomen van menselijk leed

PRODUCTEN:

Hekwerken
Leeflijnsystemen
Ankerpunten
Klimvoorzieningen
PBM's

DIENSTEN:

RI&E
Inspectie
Onderhoud
Opleidingen
Montage

WIE ZIJN VERANTWOORDELIJK?

- De opdrachtgever (eigenaar)
- Werkgevers en werknemer
- Architecten, ontwerpers, bestekschrijvers
- Adviesbureaus

Een veilig dak realiseer je samen met de Holland Safety Group!



Zoontjens | Tilburg

USE THE ROOF!

'Het dak vraagt om gebruikt te worden!'

De stad en het wonen erin is aangenamer met een buitenruimte. Onderling contact is gemakkelijker met een gezamenlijke daktuin. De aantrekkelijkheid van een bedrijfspand is groter met een dakterras.

Parkeren op het dak is goed voor de veiligheid rondom distributiecentra. Het platte dak blijkt multifunctioneel. En dat maakt het een onmisbaar onderdeel van de leefomgeving.

NOODZAAK

Maar het dak benutten is niet enkel nuttig en leuk, het is ook noodzakelijk. We staan de komende jaren voor grote uitdagingen door klimaatverandering, groei van de bevolking en verstedelijking. Waar moet het regenwater heen? Waar moeten alle mensen wonen?

NAAR EEN BETERE TOEKOMST

De stad is de plek waar mensen willen wonen. De overheid heeft de keuze gemaakt om de noodzakelijke extra woonruimte vooral binnen het bestaande stedelijke gebied te realiseren. De keerzijde is dat het woonklimaat van de stad in het gedrang komt. Door inbreiding neemt

de hoeveelheid groen en water verder af. Klimaatverandering leidt tot hittestress in de gebouwde omgeving. Pieken in neerslag vragen om sponswerking van het stedelijk landschap en een betere waterberging. Het dak biedt een oplossing en vraagt er om, om gebruikt te worden!

ESTHETISCHE AFWERKING NAAR WENS

Door innovatie op het gebied van de inrichting van begaanbare daken, lukt het om meerwaarde te creëren en extra functies aan het dak toe te voegen. Voor het begaanbaar maken van het dak biedt dakspecialist Zoontjens diverse systemen om een strak en stabiel loop- of rijoppervlak op het dak te maken, met elke gewenste afwerking. Grootformaat, lichtgewicht of custom made. Er is zoveel mogelijk op het dak, gebruik het!

DEUREN

ARCHITECTENpunt | 061

REFURBISHED HPL BINNENDEUREN

Easypers krijgt het zonder verspilling voor elkaar

Easypers plakt al 40 jaar HPL op basisplaten en is daarmee een onmisbare spil binnen de interieurbouw. Belangrijk is de policy van Easypers om geen materiaal te willen leveren. Het bedrijf is dus loonplakker en wil geen concurrent zijn van de plaatmaterialenhandel. Opdrachten worden standaard binnen 48 uur geleverd. Uitstekende kwaliteit tegen een concurrerende prijs zorgt voor een constante stroom van opdrachten.

Easypers is recent een nieuwe weg ingeslagen door naast het persen van gedecoreerde platen ook HPL-binnendeuren te gaan renoveren. Door de ontwikkeling van een geavanceerde kalibreermachine is Easypers in staat om oude deuren in 3 minuten kaal te schuren. In de lijnstraat worden de deuren vervolgens voorzien van een nieuwe HPL-laag.

Buiten het voordeel van de besparing in materiaalkosten kunnen de vernieuwde deuren ook weer snel worden geïnstalleerd in de al bestaande deurposten waarmee ook aan die kant een besparing kan worden bereikt. Zo krijgt een compleet gebouw in korte tijd weer een strakke en verzorgde uitstraling.

In opdracht van aannemers en interieurbouwers heeft Easypers inmiddels al vele projecten succesvol afgerond. Voorbeelden hiervan zijn: het Nova Hotel Amsterdam, The Manhattan Hotel Rotterdam, Amsterdam Marriot Hotel, Schiphol Airport, Crown Business Center Haarlem, Carlton President Utrecht, Erasmus Universiteit Rotterdam en het Albeda College te Rotterdam.

In de circulaire economie wordt de vraag naar verantwoord hergebruik steeds groter en dat is waar Easypers uitstekend op aansluit. Door hergebruik van de kern van de deuren kunnen bedrijven op een positieve en milieuvriendelijke manier een groene footprint achterlaten.

Heeft u interesse gekregen? Bekijk de website Easypers.nl en vraag vrijblijvend een offerte aan.



GND garantiedeuren | Arnhem

DE JUISTE DEUR

GND deuren, zeker goed!

GND is de overkoepelende organisatie van toonaangevende Nederlandse houten deurenfabrikanten die een gegarandeerde kwaliteit bieden. Met een GND-deur voldoet u aan het bouwbesluit (KOMO). De aangesloten fabrikanten bieden met de GND-zekerheidsklassen een langjarige garantie op de functionele prestaties van het geleverde en gemonteerde product. De verstrekte garanties worden gecontroleerd door onafhankelijke instellingen.

'Een architect wil zich niet geremd voelen. Deze moet een deur in kunnen tekenen en ervan uitgaan dat het goed zit.' Of het ook goed zit en de deur en kozijn voldoen aan de voorgeschreven kwaliteit en prestaties laat zich maar moeilijk met het blote oog controleren. Het GND-label op de deur geeft afnemers en gebruikers de zekerheid dat zij de juiste deur hebben gekocht die brandwerend, rookwerend, geluidswerend en/of inbraakwerend is.



Andusta | Venhorst

TOTAALOPLOSSING IN STALEN BINNENDEURKOZIJNEN

Draagkracht van staal

Andusta is een gespecialiseerd productiebedrijf op het gebied van plaat-stalen binnendeurkozijnen, schuifdeurkozijnen en raamkozijnen. Deze kozijnen vinden hun toepassing in de woning-, utiliteit- en de zorgbouw en kunnen hier verwerkt worden als inmetSEL-, nastel- of meesteluitvoering. Een totaalpakket van zowel standaard kozijnen als ook brandwerende, geluidwerende en/of inbraakwerende uitvoeringen.

Ook meer specialistische oplossingen zoals bijvoorbeeld bommerkozijnen, ventilatievoorzieningen in souterrains, elektrische deuropeners en elektrische schuifdeuraandrijvingen, etc., behoren dagelijks tot ons leverprogramma. We zijn voortdurend op zoek naar innovaties en vernieuwingen om onze klanten een oplossing te kunnen bieden voor invulling van hun kozijnvraagstukken.

Voor de verkoop en verspreiding van onze kozijnen werken we samen met een gespecialiseerd netwerk van dealers verspreid over het hele land. Een groot aantal van deze dealers is binnendeurfabrikant of speciaalzaak en kan een totaaloplossing bieden voor de binnendeursparingen. De kozijnen worden hier samengevoegd in een pakket met deur en deurbeslag inclusief bijbehorende montagewerkzaamheden. Totaal-ontzorging voor de aannemer ingevuld met kwalitatief hoogwaardige materialen en door vakbekwame mensen.

Op onze website leest u meer over ons dealernetwerk en zijn de bestekteksten en 3D tekeningenbibliotheek te downloaden van onze producten.



Metaalwarenfabriek Metacon B.V. | Gouda

VEILIGHEID BOVEN ALLES!

Dé specialist in inbraakwerende en brandwerende roldeuren, schuifdeuren, schermen en overheaddeuren.

Metacon is een gespecialiseerd productiebedrijf op het gebied van inbraakwerende en brandwerende roldeuren, schuifdeuren, schermen en overheaddeuren. Onze producten vinden hun toepassing in alle sectoren van de bouw.

Alle brandwerende producten zijn aan beide zijden getest volgens de laatste Nederlandse norm NEN6069 en Europese norm NEN-EN1634-1. De deuren zijn voorzien van certificaten zowel in EW als EI uitvoering, tot een brandwerendheid van wel 360 minuten. Onze deuren zijn positief getest door Efectis op rookwerendheid volgens NEN-EN 1634-3. Onze producten zijn leverbaar in RVS of gecoate uitvoering.

De brandwerende deuren zijn optioneel leverbaar met een drukweerstand tot 1000PA, geïntegreerde vloeistofkering en/of een explosie veilige uitvoering volgens Atex voor PGS15 ruimtes.

De inbraakwerende producten zijn getest volgens NEN 5096 en voldoen aan WK3 en/of NEN-EN1627:2011 klasse RC3.

Wij kunnen u adviseren t.a.v. toepassing, in samenhang met de huidige wet- en regelgeving.

Wij streven er naar om in een vroeg stadium overleg te hebben t.a.v. juiste uitvoering en toepassing van de producten en wij denken mee in oplossingen om de kostprijs van het te bouwen object zo laag mogelijk te houden en toch aan alle eisen te voldoen m.b.t. het bouwbesluit.





Aliplast Aluminium Systems | Lokeren

IDA, MINIMALISTISCHE STEEL-LOOK INTERIEUROPLOSSING

Your idea our solution.

IDA, ofwel 'Interior Doors Aluminium', springt in op de trend van minimalistische binnendeuren -en wanden met de uitstraling van staal. Nog beter. IDA doet het met aluminium! Waarom? De aluminium binnenoplossingen zijn minimalistisch, duurzaam en onderhoudsvriendelijk.

Dankzij de uitgebreide collectie van IDA creëer je voor elke interieurstijl, zowel modern, klassiek als industrieel, een passende binnendeur -of wand die de woning uniek maakt. De minimalistische aluminium profielen in combinatie met glas zorgen voor transparantie en een optimale lichtinval waardoor een erg ruimtelijk effect verkregen wordt.

Je kan zowel enkele, dubbele als taatsdeuren terugvinden in het gamma. Afhankelijk van de interieurstijl kan je kiezen voor grote glaspartijen of onderverdelingen.

Deze aluminium binnendeuren zijn verkrijgbaar in alle kleuren, waardoor ze steeds aan het kleurenpalet van het interieur aangepast kunnen worden. Door de specifieke manier van ontwikkelen wordt er steeds maatwerk geleverd dat bovendien lokaal geproduceerd wordt!

IDA is een onderdeel van Aliplast Aluminium Systems. Zowel IDA als Aliplast ontwikkelen aluminium systemen voor binnen- en buitenoplossingen voor ramen en deuren.

Voor meer informatie kan u terecht op www.idadoors.com of u kan contact opnemen via info@idadoors.com.





De Rooy Metaaldesign | Ederveen

069

EXCLUSIEVE STALEN DEUREN

Creëer in iedere ruimte een unieke uitstraling

Stalen binnendeuren worden steeds vaker gezien als een echt stijlelement in een woning. Ook versterken stalen binnendeuren de indeling en het ontwerp van een gebouw. De Rooy Metaaldesign is de grondlegger van de stalen binnendeuren, die inmiddels in vele woningen, villa's, kantoren en hotels te bewonderen zijn. Voor De Rooy Metaaldesign kent creativiteit geen grenzen. Een maatwerk of een standaard deur? Bij dit familiebedrijf uit Ederveen kan iedereen met al zijn wensen terecht.

Stalen binnendeuren zijn een prachtige aanvulling op het ontwerp van een huis of kantoor. Door te kiezen voor de juiste vlakverdeling, komen alle ruimtes in een gebouw perfect tot zijn recht. Met stalen binnendeuren kan er een mooie lichtinval gecreëerd worden, die de stijl en het ontwerp van het huis versterken. In de showroom in Ederveen kunt u diverse modellen van de inspirerende stalen binnendeuren bezichtigen. Met trots tonen zij hier hun passie voor staal.







Elton B.V. | Roden

ELLEN PROFIELEN

Voor het esthetisch afdichten en beveiligen van kieren rondom deuren

Elton creëert duurzame oplossingen voor tochtvrije, dichte en veilige situaties rondom ramen en deuren. Denk hierbij aan in- en opbouwprofielen, valdorpels en vingerbeschermingsprofielen. Met ruim 70 jaar ervaring zijn de producten, welke onder de merknaam Ellen op de markt worden gebracht, een begrip in Nederland.

In veel gebouwen is het een eis om deuren rook-, brand- en geluidswerend te maken. Voor afsluiting van de kier aan de onderzijde is de EllenMatic Soundproof valdorpel de beste keus.

- Maximale kierafsluiting: 20 mm
- Geluidswerendheid van 51 dB
- Brandwerendheid van T30, T60 en T90
- Rookwerendheid van koude en warme rook
- Rechtstandige afsluiting voor optimale hoekafdichting
- No Break-functie voorkomt schade bij obstakels tijdens het afdichten

De EllenMatic Soundproof kan worden ingefreesd, maar ook op de deur worden geplaatst in de speciaal daarvoor

ontwikkelde Elegance cassette. Deze is verkrijgbaar als geanodiseerde versie, als RVS geborsteld of als zwart geborsteld. Zowel de Soundproof als de Elegance Cassette zijn op maat leverbaar.

Vingerbescherming is een andere veel voorkomende vereiste in overheidsgebouwen, kinderopvang en de gezondheidszorg. Finprotect Plus is de ideale vingerbeschermer: het biedt optimale bescherming en is door de beschikbare kleuren en ranke uitstraling een esthetische oplossing in praktisch iedere situatie.

- Voor ieder deurtype een passend profiel
- Eenvoudig te monteren en schoon te maken
- TÜV, SHR en SKG gecertificeerd
- Zeer duurzaam: bewezen getest bij → 1.000.000 deurbewegingen
- In meerdere kleuren verkrijgbaar



Dicht Perfect.



dormakaba NL B.V. | Dodewaard

TOEGANGSCOMFORT ÈN -CONTROLE

1 aanspreekpunt voor complete toegangsooplossingen

Wat gebeurt er als je twee ondernemingen met een lange bedrijfshistorie samenvoegt?

Dan ontstaat synergie. Met de oprichting van dormakaba gebeurde precies dat: twee jaar geleden fuseerden Dorma en Kaba en creëerden daarmee meerwaarde voor hun klanten. Met een bedrijfshistorie van meer dan 150 jaar was Kaba van oudsher de vertrouwde partner voor slimme en veilige toegangscontroleoplossingen in brede zin. Bij Dorma draaide het al meer dan honderd jaar om toegangscomfort en toegangsgemak. Hier zijn twee specialismes samengevoegd die elkaar aanvullen en verrijken.

dormakaba levert nu alles uit één hand; advies, product en service – en dat allemaal met eigen dormakaba bedrijven. Dankzij de fusie kunnen klanten in die hele cyclus bediend worden, van gedegen begeleiding in het voortraject tot en met het complete pakket op gebied van beheer en onderhoud.

BIM

dormakaba biedt al meer dan 60 deuren en toegangsooplossingen voor Archicad en Revit op bimobject.com aan

en voegt voortdurend nieuwe objecten toe. Voor Archicad is ook een dormakaba plugin ontwikkeld, de “generieke deur”, waarmee klanten dormakaba deuren vrij kunnen configureren. De plugin controleert automatisch of afzonderlijke deurcomponenten, zoals rookmelders en sloten, compatibel zijn.

LEIDEND IN TECHNOLOGIE

dormakaba is één van de Top 100 Global Technology Leaders, volgens Thomson Reuters. In januari 2018 kondigde het wereldwijde mediabedrijf Thomson Reuters de 2018 Top 100 Global Technology Leaders aan - waaronder dormakaba, als enige uit zijn branche. Het rapport schetst een totaalbeeld op leiderschap in de industrie en identificeert de meest gezonde en financieel succesvolle organisaties in de technologie-industrie.

dormakaba biedt klanten dus een zeer brede basis – en dat alles met maar één aanspreekpunt voor complete toegangsooplossingen: dormakaba.



FritsJurgens | Kolham

DE VERBORGEN PERFECTIE VAN FRITSJURGENS

FritsJurgens gelooft heilig in de tijdloze schoonheid van verborgen perfectie. De taatsdeursystemen van FritsJurgens zijn onzichtbaar aanwezig en gemaakt voor het leven.

TECHNIEK IN DE TAATSDEUR

Tien jaar geleden heeft FritsJurgens een nieuw revolutionair principe ontwikkeld. Tot dan toe werd de techniek in de vloer verwerkt, met alle beperkingen van dien. FritsJurgens heeft de techniek van de vloer naar de deur verplaatst; een zeer innovatieve oplossing die nu veelvuldig bij taatsdeuren wordt toegepast. De mogelijkheden zijn grenzeloos. Qua afmetingen, gewicht (voor taatsdeuren tot 500 kg) en installatie zijn er geen beperkingen meer, het is mogelijk elke gewenste taatsdeur te ontwerpen.

ABSOLUTE CONTROLE TAATSDEUR

Door de jaren heen heeft FritsJurgens de beweging van de taatsdeur vervolmaakt. De beweging van de taatsdeur is nu optimaal; de taatsdeur opent en sluit zichzelf in één vloeiende beweging.

Een taatsdeur levert een belangrijke bijdrage aan architectuur en esthetiek. Geen zichtbare kozijnscharnieren, maar een onzichtbare verticale as waardoor de deur zowel naar binnen als naar buiten opent. Het draaipunt bevindt zich aan de boven- en onderkant van de deur. Taatsdeuren zijn onzichtbaar in gesloten positie en zijn ruimtelijk heel bepalend in geopende positie.





Henderson | Bladel

FLEXIBEL EN VEELZIJDIG

Creëer in iedere ruimte een unieke uitstraling

Henderson is de specialist als het gaat om vouw en –schuifdeuren en levert dan ook hoogwaardige producten die zowel in standaard formaat als op maat gemaakt en geleverd kunnen worden. Door de nieuwe ontwikkelingen op het gebied van maatwerk en nieuwe concepten schept Henderson kansen in een bewegende markt. De ruimte zo effectief mogelijk benutten, zodat het comfort oplevert en het interieurdesign verrijkt, daar heeft Henderson de ideale oplossingen voor.

De schuifsystemen zijn ontworpen om, niet alleen schuifdeuren, maar bijna elke object te laten schuiven. Met de opties voor schuifdeuren, vouwdeuren, om-de-hoek schuiven, parkeeropstellingen en elektrisch toepassingen wordt de vrijheid om de ruimte optimaal te gebruiken gecombineerde met verschillende designs.

Henderson kan u voorzien van deskundig advies over alle aspecten van de selectie, installatie, onderhoud en service door het volledig technische opgeleide verkoopafdeling. Tevens staan onze producten en details in de bekende bibliotheken van EZ-base en Bouwconnect (BIM).

Hierdoor is Henderson een flexibele en betrouwbare partner voor de gehele markt.



MK-Mark. More than just a door.





MK Doors | Dordrecht

ORKAAN DE BAAS MET DE MK-MARK

Vijf jaar geleden constateerden de eigenaren van MK Doors het capaciteitstekort in de deurenbranche. Dé reden voor de ontwikkeling van een ultiem deurenconcept en de oprichting van MK Doors in 2016. Mark Kooijman, eigenaar van MK Doors, legt uit.

"We hadden kunnen starten met een standaard deur, maar die heeft de concurrent ook al. Onze focus lag op verbetering. Wat kunnen we anders doen, beter doen dan de concurrent?" aldus Kooijman. De MK-Mark doorstaat met gemak iedere orkaanstorm. Waar 650 Pascal de standaard is voor wind- en waterdichtheid, legt de MK-Mark met 1200 Pascal de lat hoog. Ook op het gebied van duurzaamheid is de MK-Mark onovertroffen. Het gepatenteerde deurenconcept is gemaakt van gecertificeerde cradle to cradle producten. "Via Duurzaam Gebouwd en Building Holland kwamen wij steeds meer in aanraking met circulariteit en cradle to cradle. De impuls om meer te focussen op duurzaamheid. In onze zoektocht naar verbetering hebben we gekozen voor een enkele dichting waarmee de deur onder meer goed toepasbaar is in de renovatiemarkt. Ja, gebruik van twee dichtingen is standaard en nee, dat is niet beter. Waar concurrenten met moeite 450 Pascal halen, scoren wij met een enkele dichting drie keer zo hoog. De enkele dichting maakt de deur overigens ook voordeliger. Dat geldt ook voor de toepassing, want het kozijn waar de deur in komt, hoeft niet te worden aangepast. Onze MK-Promax onderdorpel maakt het concept van de MK-Mark compleet. Het slimme ontwerp van de dorpel draagt bij aan de ongeëvenaarde wind- en waterdichtheid van deze deur."

"En nu? Nu zetten we vol in op de productie en zetten we alles op alles om in de loop van dit jaar te kunnen leveren. We zijn Nederland in rap tempo aan het verduurzamen. Dé reden om onze deur te kopen en aan te sluiten op deze trend," concludeert Kooijman.



Roukens Steellife | Elspeet

BELEEF DE SFEER VAN STAAL IN UW HUIS OF KANTOOR

STALEN DEUREN, WANDEN EN RAMEN MET GLAS

Ga voor stijl. Geef uw huis of kantoor uitstraling met stijlvolle stalen creaties. Roukens SteelLife is specialist en maatgevend in stalen binnendeuren, stalen ramen en wanden en stalen trappen en trapleuningen. Wij vervaardigen op maat, helemaal naar uw wens. Het is de eenvoud van het materiaal gecombineerd met onze expertise wat onze product tijdloos en veelzijdig maakt.

Landelijk, klassiek of in een industrieel gebouw, onze stalen ramen en deuren komen altijd tot hun recht. Verfraai uw woning met unieke taatsdeuren of stalen schuifdeuren. De robuuste, maar tegelijk ranke profielen van de stalen deuren of ramen, de speelse vlakverdelingen in combinatie met veel glas, geven uw interieur veel licht en een verrassende elegantie. Dus bent u op zoek naar een stevige, maar ook fraaie toevoeging aan uw interieur? Dan zijn stalen binnendeuren en stalen trappen van SteelLife de oplossing.

ONZE STERKE STAALTJES

Garantie

We staan tenminste 10 jaar garant voor de ijzersterke kwaliteit van al onze stalen deuren, trappen en meubelen.

Service

U wilt de zekerheid dat het product, de aflevering en de omgang met u als klant uitstekend is. Wij garanderen u die service. Oók na betaling.

Scherpe prijs

Van ontwerp tot montage in eigen beheer. Één vast aanspreekpunt, korte lijntjes. Dat resulteert in scherpe prijzen. Profiteer!

Kwaliteit

Kwaliteitsstaal, hoogwaardig afgewerkt en gepoedercoat. Nederlands vakmanschap en precisie van begin tot eind.

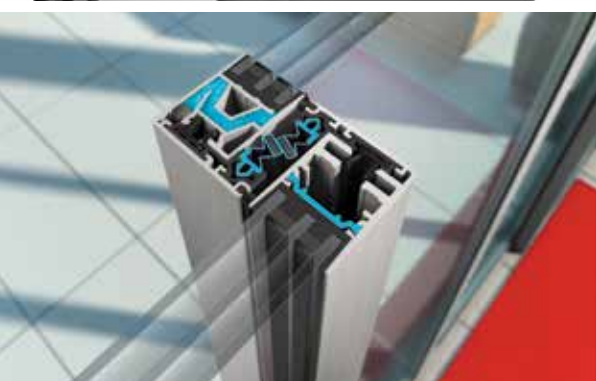

Record Automatische Deuren B.V.

DE KONING ONDER DE SCHUIFDEUREN

*Inbraakwerend, thermisch isolerend, tochtwerend,
weerbestendig en geluiddempend*

Het afgelopen jaar kenmerkte zich door Record-temperaturen, hevige regenval en tropische stormen; moeder natuur laat zich gelden. Tegelijkertijd zijn de trends in onze branche te vinden in energieneutrale of op zijn minst energiezuinige gebouwen, maar ook in het op een duurzame wijze creëren van een optimaal en aangenaam binnenklimaat voor een ergonomische werk- en leefomgeving.

DE OPLOSSING

Record introduceert met gepaste trots de Record THERMCORD(+); een superieur automatisch schuifdeursysteem dat andere systemen ver achter zich laat. Het geavanceerde ontwerp – met unieke en niet eerder gecombineerde eigenschappen – maakt een verrassend brede en multifunctionele inzetbaarheid mogelijk. Al deze innovaties en eigenschappen zijn – met dank aan het Record R&D Team – samengebracht in een rank en elegant ontwerp en daarmee geheel passend in het Record portfolio. Het is algemeen bekend dat het automatiseren van een entree bijdraagt aan het creëren van een aangenaam binnenklimaat en het reduceren van de stook- en koelkosten. De Record THERMCORD(+)¹ gaat echter verder en bereikt isolerende waarden die passen bij een verantwoordelijke

en ambitieuze doelstelling m.b.t. tot onze energiebehoefte en ecologische voetafdruk.

DE TECHNIEK

Door de combinatie van robuuste thermisch onderbroken profielen van slechts 38 mm diep, een allround-deurafdichting door middel van actieve en mechanische sluitingen en gelaagd veiligheidsglas, worden indrukwekkende isolerende waarden mogelijk. Het resultaat is een elegante entree die effectief bijdraagt aan het realiseren van een aangenaam binnenklimaat en beoogde Energie Prestatie Coëfficiënt (EPC).

DE VOORDELEN IN HET KORT

- Inbraakwerende deur in weerstandsklasse RC 2 en RC 3 voor de veiligheid en bescherming van uw eigendom.
- Energie besparende deur (lagere stook- of koelkosten) door zijn lage U_g -waarde (tot maar liefst $1.1 \text{ W} / \text{m}^2 \text{ K}$) en hoge luchtdichtheid.
- Weerbestedige deur die tocht- en waterdoorslag voorkomt en ook bij hoge windbelasting moeiteloos blijft opereren.
- Geluiddichte deur met geluidsreducerende tot maar liefst 31 dB voor een aangename binnenklimaat.
- Actieve afdichting voor een nog grotere dichtheid: Record THERMCORD⁺.
- Tevens leverbaar in uitvoering voor vluchtwegtoepassingen.

DUURZAAMHEID

ARCHITECTENpunt

081



DERBIGUM® BESPAART 12.800 TON CO2 DANKZIJ RECYCLING

Derbigum, de Belgische fabrikant van dakbanen, moederbedrijf van Derbigum Nederland B.V., heeft dankzij haar recyclingstrategie tot op vandaag 12.800 ton CO2 uitgespaard.

Meten is weten, en dat is precies wat Derbigum gedaan heeft sinds de uitbreiding van haar recyclingsysteem naar extern ingezameld materiaal. Koen Sneyders, Recycling & waste expert bij Derbigum vertelt: "Recyclen is niet nieuw voor Derbigum, deze ingesteldheid zit al sinds 1999 in onze bedrijfsstrategie. Wat toen begonnen is met de recycling van ons eigen productieafval, is vanaf 2010 uitgegroeid tot een volledig recyclingsysteem met extern ingezameld materiaal. Sinds die dag zijn we beginnen meten, en blijkt dat we vanaf 2010 tot op vandaag in totaal zo'n 25.600 ton bitumen gerecycled hebben, wat overeenkomt met een CO2-besparing van 12.800 ton. Om een idee te geven van wat dit voorstelt qua volume: dat zijn zo'n 35.700 vrachtwagens met oplegger, zet die achter elkaar en je krijgt een file van ongeveer 643 km. Dit is van de productiesite in Lot (België) tot in Groningen en terug".

VOORLOPER IN RECYCLING

Recycling en verantwoord gebruik/hergebruik van materialen is een zeer actueel thema. Toch is Derbigum hier al langer dan vandaag mee bezig. Koen Sneyders, licht toe: "Toen Derbigum in 1999 op haar productiesite in Perwez de eerste versie van de "Macaluser" installeerde, was dit oorspronkelijk met de bedoeling om voor het productieafval een economisch verantwoorde oplossing te bieden. Tot dan werd immers alle productieafval van afgewerkte dakbanen, bij gebrek aan alternatieve oplossingen, noodgedwongen richting stortplaats afgevoerd. De Macaluser liet toe het productieafval opnieuw te verwerken in nieuwe dakbanen, zonder kwaliteitsverlies." De eerste stap in duurzaam denken en doen was gezet. Een visie die zich door de jaren heen verder zou ontwikkelen bij Derbigum en die al snel resulteerde in het behalen van een ISO 14001-certificaat en de EMAS-norm.

In 2010 werd een volgende stap gezet en werd het recyclingsysteem voorzichtig uitgebreid naar extern ingezameld materiaal. Het doel: de oude bitumen dakbedekking van dakrenovaties hergebruiken als secundaire grondstof.



Een oplossing, in theorie zeer mooi, maar in de praktijk heel wat moeilijker. Koen Sneider: "Ondanks herhaalde inspanningen bleef het materiaal te zeer vervuild met stoorstoffen om correct te kunnen recyclen. Tenslotte wordt het materiaal rechtstreeks ingezet in de productie van een specifiek daartoe ontwikkeld product, dit impliceert een hoge zuiverheidsgraad. Daarom hebben we 2 jaar geleden aanzienlijk geïnvesteerd in het hele recyclingsysteem en werken we nu nog uitsluitend via twee kanalen: de ophaling van snijafval (plaatsingsafval) via de dakdekkers en, het tweede via gespecialiseerde sloopbedrijven, waarbij zij erop toezien dat er reeds op de bouwplaats correct gesorteerd wordt. Ondertussen zijn beide ophaalsystemen, samen met het eigen productieafval, goed voor een volume aan gerecycled bitumen voor de productie van zowat 1.000.000 m² dakbanen".

WELKE PRODUCTEN?

Het gerecycled bitumen wordt verwerkt in een onderlaag : Derbicoat NT en een toplaag : Derbigum NT,

respectievelijk met een aandeel van 30 en 25 % gerecycled bitumen. NT staat voor "New Technology", beide producten maken immers deel uit van een gamma van producten, ontwikkeld via een nieuwe technologie, die Derbigum zelf verder uitgewerkt heeft. Deze producten stoten tijdens hun levenscyclus aanzienlijk minder CO₂ uit en zijn daardoor milieuvriendelijker. Voor beide dakbanen heeft PriceWaterHouseCoopers een levenscyclusanalyse (LCA) gemaakt die dit alles certificeert.

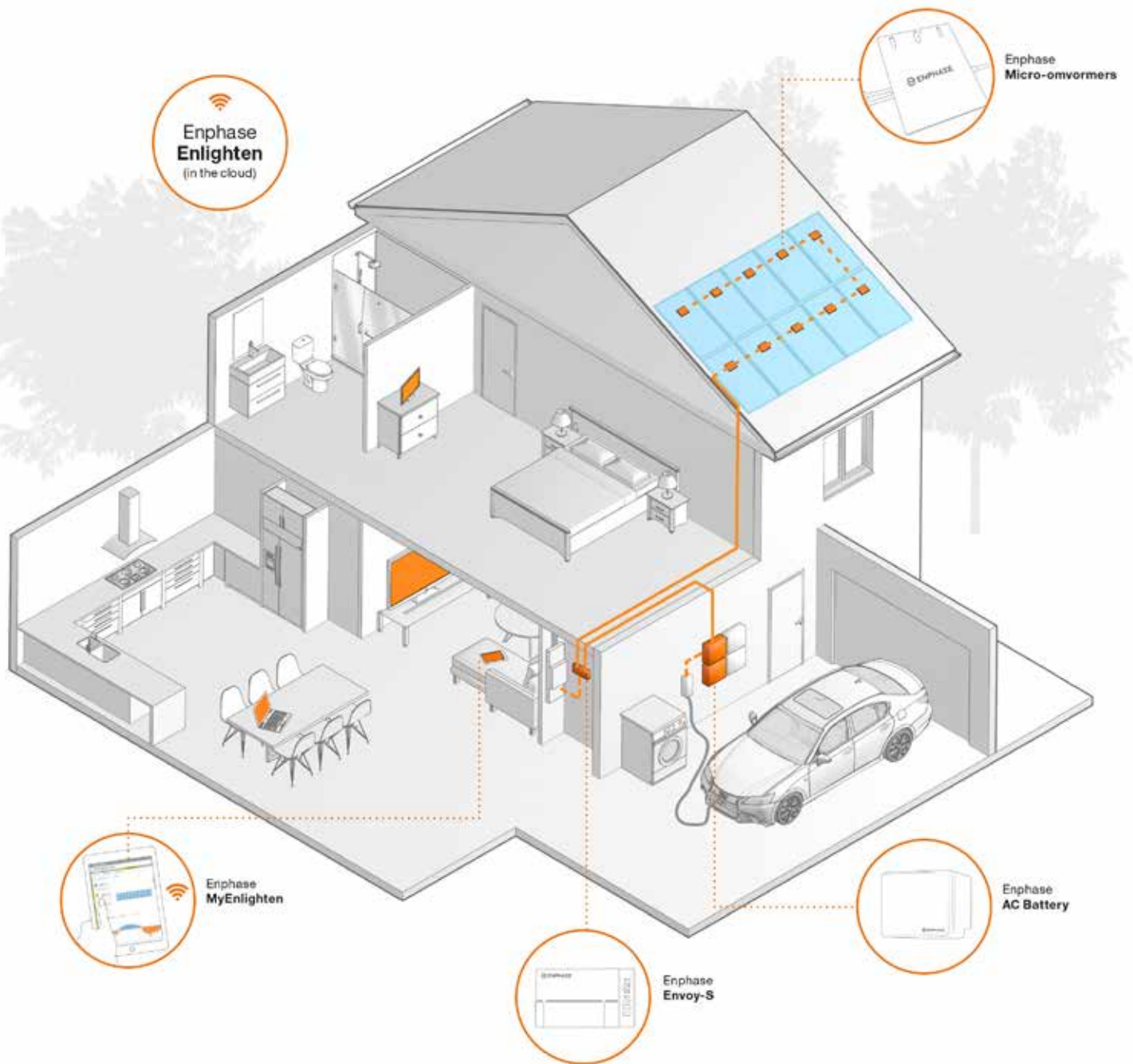

Zo werkt het: Als er in huis vraag is naar elektriciteit, wordt stroom afgenomen van het net en van het aanwezige zonnestelsel. Wanneer er meer stroom wordt opgewekt dan er vraag is, stuurt de Envoy een signaal naar de AC-batterijen dat deze moeten worden opgeladen met de overproductie. Wanneer er geen of weinig stroom wordt gegenereerd, stuurt de Envoy een signaal naar de AC-batterijen dat deze stroom moeten leveren om in de vraag te voorzien. De Envoy communiceert voortdurend met de AC-batterijen via het elektriciteitsnet en met Enphase via internet.

De Home Energy Solution is een geïntegreerd systeem met een modulair ontwerp. Dit betekent dat huiseigenaren klein kunnen beginnen met slechts enkele panelen (en micro-omvormers) en AC-batterijen en het systeem kunnen uitbreiden wanneer hun energiebehoefte verandert.

Voor installateurs creëert dit uitstekende after-sales mogelijkheden. Alle componenten van het systeem zijn bovendien uiterst betrouwbaar en veilig, omdat nergens in het systeem wordt gewerkt met hoge voltages.

Over Enphase Energy, Inc.

Enphase Energy, een wereldwijd energietechnologiebedrijf, levert slimme, gemakkelijk te gebruiken oplossingen die zonnestroomproductie, opslag en beheer in één intelligent platform combineren. Het bedrijf heeft de productie van zonnestroom ingrijpend veranderd door de micro-omvormertechnologie en produceert de enige werkelijk geïntegreerde oplossing voor productie en opslag van zonnestroom ter wereld. Enphase heeft al ongeveer 18 miljoen micro-omvormers geleverd en er zijn al meer dan 820.000 Enphase systemen geïnstalleerd bij huiseigenaren en bedrijven in meer dan 100 landen.

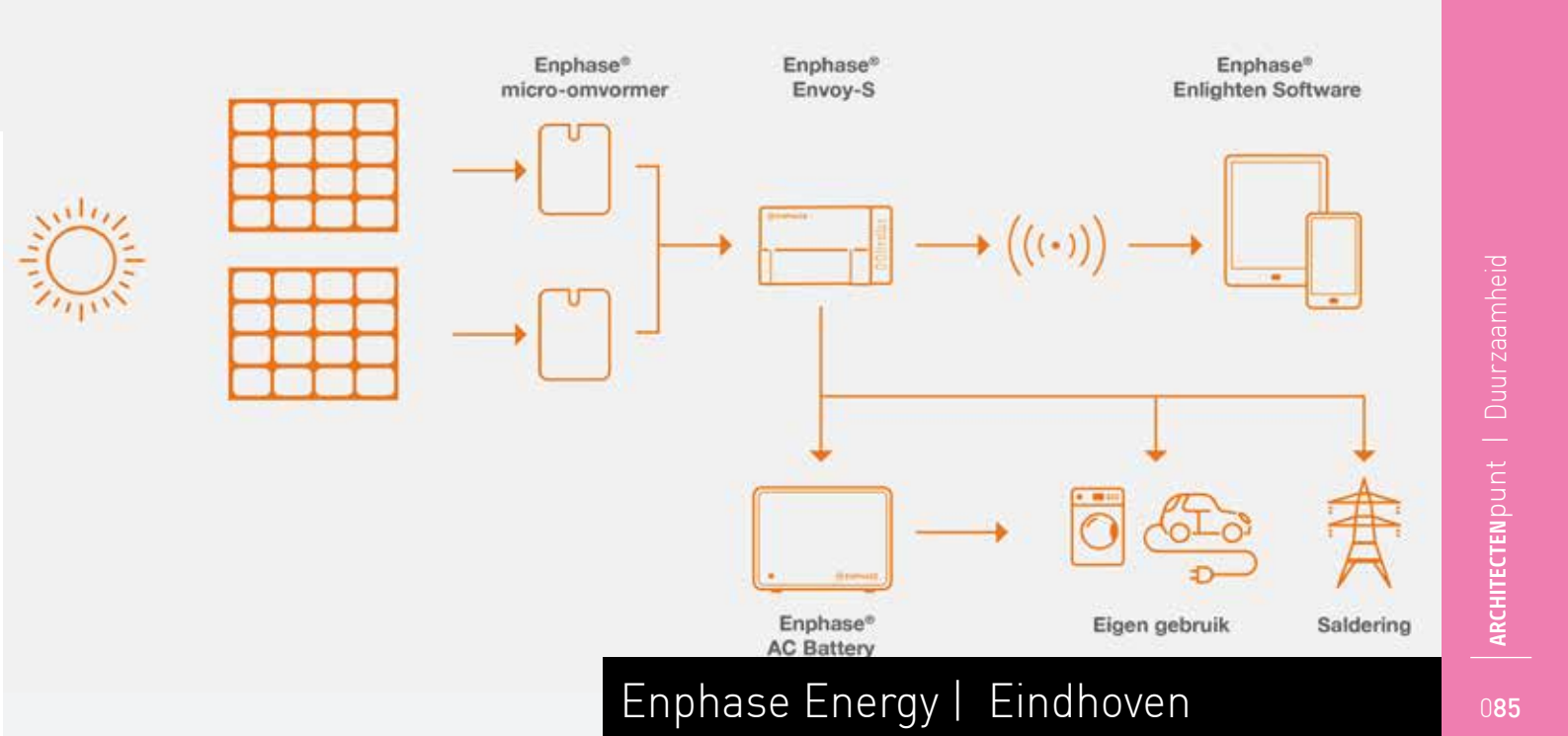

Enphase Energy | Eindhoven

ENERGIE-OPLOSSINGEN

voor huiseigenaren van Enphase Energyrondom deuren

Enphase Home Energy Solution is een geïntegreerd, intelligent en uiterst betrouwbaar systeem. Het combineert zonnestroom-, opslag- en energiebeheertechnologieën die de energieproductie en het stroomverbruik optimaliseren en gebruikers informatie bieden. Het kan voor elke klant op maat worden gebouwd.

De Enphase Home Energy Solution bestaat uit de volgende onderdelen:

Micro-omvormers

Enphase micro-omvormers zijn de ruggengraat van de Enphase Home Energy Solution, waarbij iedere omvormer een individueel zonnepaneel bewaakt en zorgt dat elk zonnepaneel optimaal werkt. De Enphase IQ7 serie micro-omvormers hebben een extreem laag storingspercentage en worden standaard geleverd met 20 jaar garantie. De micro-omvormertechnologie van Enphase is ideaal voor nieuwbouw en sociale woningbouw aangezien, in tegenstelling tot traditionele zonne-energie systemen, een installatie met slechts 1 of enkele zonnepanelen en omvormers kan worden uitgerust. Bewoners kunnen op

elk gewenst moment hun systeem met 1 of meerdere zonnepanelen en omvormers uitbreiden. Bovendien behelst het micro-omvormersysteem geen centrale omvormer die in het huis geplaatst dient te worden en veel ruimte in beslag neemt. Micro-omvormers hebben extreem lage spanning nodig om te kunnen produceren. In de praktijk betekent dit dat micro-omvormers per dag 1 uur langer produceren (en dus opbrengst genereren) dan traditionele omvormers.

Envoy S communicatiegateway

De Enphase Envoy is het brein van de Home Energy Solution: dit apparaat verzamelt gegevens van de micro-omvormers en communiceert regelmatig met Enphase-servers om de best mogelijke prestaties te garanderen. De Enphase Envoy S Metered levert niet alleen informatie over de prestaties van elk afzonderlijk paneel, maar geeft ook inzicht in het stroomverbruik van een huishouden. Daarnaast kan de Envoy S Metered geïntegreerd samenwerken met de Enphase AC-batterij, een opslagoplossing voor teveel geproduceerde energie.



Fermacell B.V. | Wijchen

DUURZAAM, ONDERHOUDS- ARM EN DECORATIEF

Duurzame gevelbekleding

HardiePlank® gevelbekleding is gemaakt van vezelcement, is een vrijwel onverwoestbaar en onderhoudsarm product dat onbrandbaar is A2-s1,d0 (RF1 conform VKF) en bovendien bestand is tegen UV-straling, insecten, rot, schimmel en extreme weersomstandigheden.

James Hardie is wereldmarktleider op het gebied van vezelcement gevelbekleding, toonaangevend in onder meer Amerika, Azië en Australië. In Europa wordt het veel minder toegepast, terwijl het een perfect product is voor toepassing in de soms grillige Nederlandse weersomstandigheden.

EENVOUDIG MONTEREN EN ONDERHOUDEN

De duurzaamheid en de kleurvastheid van het product HardiePlank® gevelbekleding bewijzen zich al decennialang in uiteenlopende klimaten (van Alaska tot Australië). De ColourPlus™ Technology coating die in de oven op ons plaatmateriaal en sierlijsten aangebracht wordt, hoeft namelijk niet geschilderd te worden en kan heel gemakkelijk met alleen maar zeep en water schoongemaakt worden. Daarbij verbleekt deze coating niet. En dat terwijl de planken slechts 8 mm dik zijn. Vergeleken met andere

vezelcement gevelbekleding is HardiePlank® gevelbekleding dan ook handzamer en makkelijker verwerkbaar. Dankzij speciaal gereedschap is er bijvoorbeeld geen cirkelzaag nodig - en dus geen elektriciteit en stof - en kan één persoon de montage uitvoeren (dat scheelt tot 48% installatietijd), wat uiteraard aanzienlijk scheelt in de arbeidskosten. Dat financiële voordeel wordt nog eens vergroot door de sowieso concurrerende prijsstelling.

FLEXIBELE DESIGNMOGELIJKHEDEN (KLEURENPALET VAN 21 KLEUREN EN 2 OPPERVAKSTRUCTUREN)

Kies de uitstraling die u wenst met houtnerfstructuur (CEDAR) voor een authentieke uitstraling, of met gladde oppervlakstructuur (SMOOTH) voor een moderne uitstraling.

MERKENPORTFOLIO FERMACELL®, JAMES HARDIE® EN AESTUVER®

Fermacell is toegetreten tot de James Hardie Group en is nu rechtstreeks actief als producent en als verkooporganisatie in Europa en verkoopt nu ook gevel vezelcement producten in de Benelux voor nieuwbouw en renovatie van o.a. topgevels, dakkapel, berging, veranda, vakantiewoning etc..





FOTO 1



FOTO 2

Mobilane | Leersum

MOBILANE: BUILDING GREEN

Duurzaam bouwen met groen

Mobilane is marktleider in het ontwikkelen en leveren van duurzame en innovatieve groensystemen voor de indoor en outdoor omgeving. De groensystemen van Mobilane bieden een kant en klare oplossing voor bijna elke situatie. Denk hierbij aan kant en klare hagen, groene daken, groene wanden en -gevels.

De gepatenteerde systemen hebben een strak en slank design, zijn licht in gewicht, zuinig in waterverbruik, recyclebaar en onderhoudsarm.

Het gebruik van de groene systemen heeft veel voordelen; het zuivert bijvoorbeeld de lucht, zorgt voor een betere luchtvochtigheid en heeft isolerende eigenschappen. Voor groene daken geldt onder andere dat het de regenwaterafvoer verbetert en de biodiversiteit stimuleert.

Mobilane denkt graag met u mee en geeft vrijblijvend advies voor al uw groenprojecten.

FOTO'S: (1) Winkelcentrum in Londen – Wallplanter (2) Kantoor in North Carolina – LivePanel (3) Winkelcentrum in Londen – LivePanel (4) Parkeergarage in 's-Hertogenbosch – LivePanel.



FOTO 3



FOTO 4



Navito & Sunpower | Middelharnis

NAVITO & SUNPOWER HEBBEN DE HANDEN IN ÉÉN GESLAGEN

Hét adres voor uw duurzaamheids-wensen

Navito en SunPower samen kunnen de klant voorzien in alle vormen van duurzaamheid.

Navito is de specialist in zon-PV installaties. Traditionele installaties, maar ook custom-made zonnepaneel-installaties kunnen worden aangeboden.

Eerlijk en toekomstgericht advies naar de wensen van de klant, gecombineerd met een veilige, kwaliteits-installatie. Neem eens contact op of loop binnen in onze mooie uitgebreide showroom.

SunPower is de specialist op het gebied van de overige duurzaamheid. SunPower berekend, levert en installeert een diversiteit aan energieoplossingen voor de particuliere- en zakelijke markt met als oogpunt reductie in uitgaven bij aanschaf en reductie van verbruikskosten in de toekomst. Navito en SunPower hebben samen echt een naam opgebouwd met; Eerlijkheid naar de klant, gelet op de wensen van de klant. Neem eens een kijkje op onze websites www.navito.nl en www.sunpowersolutions.nl.



Duco Ventilation & Sun Control | Veurne

KANTOORGEBOUW POWER SOLUTIONS – WIJNEGEM (BE)

Duco verzorgt gevelbekleding van indrukwekkend Antwerps kantoorgebouw

Vlak bij het Bosuilstadion, thuishaven van Royal Antwerp Football Club, ontpopte zich een indrukwekkend schouwspel, want op een braakliggend terrein van net geen 8.000 m² in de industriezone van Wijnegem (BE) werd met man en macht aan de bouw van een gloednieuw en groots kantoorgebouw voor Power Solutions gewerkt. Groots inderdaad, want Duco en architectenbureau BOfA verbaasden menig ondernemer met een geslaagde combinatie van een uitpakkende architectuur, duurzaamheid en een comfortabel binnenklimaat.

Scholen, woningen en kantoorgebouwen: allemaal verdienen ze een hippe buitenschil. Bij Power Solutions ging Duco zelfs nog een stap verder. Een intrigerende architecturale uitstraling was al bij het voorontwerp een vereiste. Doel was immers om een soort kruisbestuiving van hedendaagse architectuur te realiseren, en zo een zekere rust en harmonie teweeg te brengen. Dankzij de in zwart gehulde gevelbekleding is dit kantoorgebouw een mooi voorbeeld hoe techniek en architectuur een magisch verbond kunnen sluiten.

Duco's externe zonweringsystemen geven het gevelbeeld immers niet enkel een unieke toets, maar zorgen eveneens voor een efficiënte afscherming van de zonnestralen en het bewaren van het zicht naar buiten, mét behoud van daglicht en privacy. Dit heeft een verlaging van de koellast tot 63% en een aanzienlijke temperatuurdaling als resultaat.

Omdat het rechtstreeks invallende zonlicht beperkt moest worden, ontstond het idee om voor de gevel met DucoSun Wing te werken. Deze grote, vleugelvormige lamellen werden vervaardigd uit een zwarte, geperforeerde plaat die speciaal voor dit project afwijkende afmetingen meekreeg. Dit systeem werkt dus enerzijds als zonwering en vervult anderzijds ook een esthetische functie, die bepalend is voor de architecturale verschijningsvorm van het kantoor. Dankzij Duco zijn de kantoren van Power Solutions voorzien van een efficiënte oplossing die toelaat om het binnenklimaat op een originele en esthetisch geraffineerde wijze beheersbaar te houden.

ARCHITECTENpunt

090

GEVELS

ARCHITECTENpunt | 091

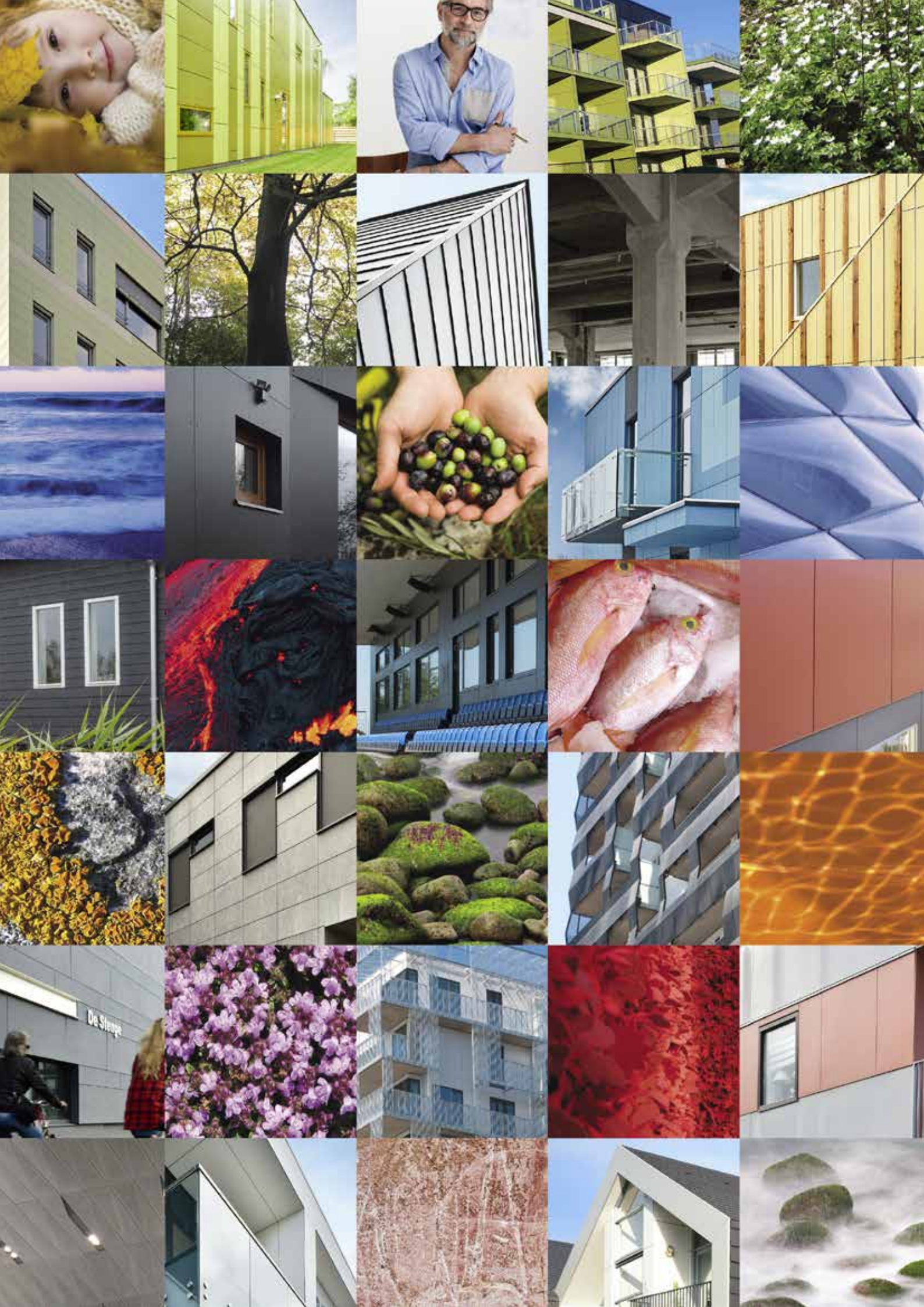



Cembrit B.V. | Enter

URBAN COLORS

Geïnspireerd door de 'great outdoors'

Als we in Scandinavië blijvende schoonheid willen creëren, wenden we ons tot de natuur voor inspiratie. Met onze innovatieve vezelcementplaten ontwikkelen we bij Cembrit duurzaam esthetische geveloplossingen, geïnspireerd op de harmonieën en contrasten van de 'great outdoors' in ons thuisland, Denemarken.

Een team Scandinavische designers en ontwikkelaars van Cembrit hebben met véél zorg het Urban Colors pallet samengesteld. Tijdloos maar toch trendgevoelig. Gemaakt om mee te creëren en variëren. In serene harmonie of net in speels contrast met het eeuwige spanningsveld tussen stad en natuur.

Met onze Urban Colors biedt Cembrit u de meest ongebreidelde vrijheid ooit voor de creatie en afwerking van uw gevelpartijen. Duurzaam esthetisch naar Deens design, maar ook technisch en ecologisch op hoog niveau.

Laat u inspireren door de quasi ongelimiteerde mogelijkheden van het vezelcement van morgen en ontdek meer op onze website: www.cembrit.nl.

Compañero | Maarssen



PARTNER VOOR BETONSTRUCTUREN

Compañero is het Spaanse woord voor partner. Met onze naam drukken we uit dat we veel meer zijn dan een ontwikkel- en verkoopbedrijf van innovatieve producten. Wij willen een duurzame partner van onze klanten zijn. Graag overleggen we met onze opdrachtgevers en denken we mee om in een goede samenwerking tot een optimale oplossing te komen.

IN BETON GEGOTEN VEILIGHEID DOOR DE GIAN STRUCTUURMAT

Samen met architecten, bewoners, prefabbetonbedrijven en aannemers hebben wij de veiligheidswensen en -eisen voor loopvlakstructuren in kaart gebracht. Daarna hebben wij middels de nieuwste technieken een oplossing gevonden voor dit wensen- en eisenpakket. De innovatie van Compañero is een handzame, zeer dunne en duurzame structuurmat die wij onder de merknaam GIAN hebben geïntroduceerd bij de doelgroep.

Ons inmiddels ruime assortiment GIAN structuurmatten is door de royale breedte en onbeperkte lengte nagenoeg naadloos te verlijmen in houten of stalen betonmallen. De structuurmatten gaan vele betonstortingen mee, wat een groot economisch voordeel is.

GIAN 600 D TERRAZZO GEVELSTRUCTUUR

Deze nieuwe structuur uit de GIAN lijn is speciaal bedoeld om een betonwand op economische wijze te verfraaien. Door een speciale ets techniek heeft Compañero een structuurmat kunnen ontwikkelen die het licht breekt en een 'donker-licht' schakering geeft aan het beton. Daarmee lijkt het alsof de betonwand een terrazzo wand is.



Coöperatie MegaMix BA | Almere

MEGAMIX MEGADUURZAAM

Realiseer tot maar liefst 60% CO² reductie met duurzame mortel

Voor architecten die de CO²-footprint willen reduceren op hun volgende bouwproject of gevel heeft Megamix de perfecte oplossing. Onze silo's met het duurzame 2 kamersysteem zorgen voor een CO² reductie van maar liefst 60%. Dat blijkt uit onderzoek uitgevoerd door TNO.

Bij MegaMix staat duurzaam bouwen voorop. Megamix is de enige Nederlandse mortelleverancier die overtuigend voor het duurzame 2-kamer systeem kiest.

Maar MegaMix doet meer. Veel van de MegaMix vestigingen zijn ISO 14001 gecertificeerd (milieumanagementsysteem). Dat betekent dat we precies weten hoe we het milieu zo min mogelijk kunnen belasten met onze werkzaamheden. Zo zorgt onze landelijke spreiding dat er altijd een MegaMix leverancier bij uw project in de buurt is, dus zijn de aan- en afvoertijden kort en aanzienlijk minder milieubelastend. Ook adviseren we over de meest milieuvriendelijke oplossingen op de bouwplaats.

Bovendien zijn de prijzen van MegaMix zonder meer concurrerend, dus voor hetzelfde geld werkt u met duurzame mortel en belast u het milieu zo min mogelijk!

Wilt u meer weten over duurzaam bouwen? Download dan de brochure over duurzaam bouwen met Megamix op www.megamix.nl.

Holonite B.V. | Tholen



HOLONITE AL 50 JAAR UW SPECIALIST IN COMPOSITETSTEEN!

Sinds 1969 is Holonite dé naam op het gebied van composietsteen in Nederland. Als producent en distributeur van o.a. dorpels, vensterbanken, raamdorpels en muurafdekkers vervaardigd uit composietsteen heeft Holonite binnen de bouw en de kozijnindustrie een leidende positie verworven.

Holonite bedient de Nederlandse, Belgische, Engelse en Duitse nieuwbouw- en renovatiemarkt met standaard en op maat gemaakte gevel- en afbouwelementen, van architect tot aannemer en van woningbouwcoöperatie tot indirect de particulier. Met de productgroep laagreliëfdorpels richt Holonite zich op de kozijnindustrie (aluminium, kunststof en hout).

GRENZEN VERLEGGEN MET MAATWERK

Holonite is naast producent van standaard bouwelementen voor de reguliere bouw steeds vaker een partner en een meedenker met een adviserende rol in het project. Keer op keer verleggen wij onze grenzen en verfijnen onze expertise door het op maat creëren van eigentijdse gevelementen en daarmee voorzien we elk gebouw, in samenwerking met onze doelgroepen, van een eigen identiteit.

DUURZAME PRODUCTEN

Holonite producten zijn duurzaam en Cradle to Cradle gecertificeerd. Op het gebied van maatschappelijk verantwoord ondernemen heeft Holonite de ambitie om zich blijven te ontwikkelen en verbeteren. Duurzaamheid is hierbij de rode draad die permanent verankerd is in onze organisatie.



GBP | Wanssum

GBP

Trendsetter in sandwichpanelen en plaatwerk

GBP levert uitsluitend klantspecifieke (custom made) sandwichpanelen en plaatwerk. Bij ieder project zoeken we vanaf het begin, in goed (en nauwkeurig) overleg met de klant, naar de beste en meest geschikte aanpak/oplossing. Met GBP als leverancier bent u verzekerd van maatwerk en projectgericht advies vanaf de eerste schets tot en met de oplevering.

GBP ontwerpt de combinaties van plaatmateriaal, isolatieschuim en ander dragermateriaal met behulp van een geavanceerd CAD-systeem. Uiteraard op strikte klantspecificatie of als totaalvoorstel, inclusief een bruikbare beoordeling op de praktische uitvoerbaarheid.

GOED VOOR GEVELS

GBP hanteert een hightech verlijmingssysteem, in combinatie met een ruime perscapaciteit en uiterst geavanceerde bewerkingscentra. De uitkomst van deze optelsom van voordelen? Sandwichpanelen voor de gevelbouw die technisch de toekomst hebben en esthetisch heel eigentijds tonen.

ASSORTIMENT

- Glaspanelen
- Alupanelen
- Staalpanelen
- Kunststofpanelen
- Houtpanelen
- Trespanelen
- Inbraakwerende panelen
- Brandwerende panelen
- Geluidwerende panelen
- Plaatbewerking
- Isolatiemateriaal
- Specials

Kortom: Als u op zoek bent naar sandwichpanelen geproduceerd op uw samenstelling en uw gewenste afmeting dan bent u bij GBP aan het juiste adres.





J. Hermans & Co nv | Tienen

KALWALL ISOLEERT ÉN BEHEERT HET LICHT

Ontdek Kalwall

Kalwall is het best isolerende systeem, dat tegelijk een zacht licht doorlaat. Zijn belangrijkste onderdeel is een doorschijnend structureel composiet sandwichpaneel. Dit paneel wordt gevormd door speciale glasvezelbladen vast te hechten op een raster van aaneengesloten, thermisch onderbroken aluminium I-balken. Dit paneel wordt standaard opgevuld met glasvezel waarbij een U-waarde tot $0,56 \text{ W/m}^2$ wordt bereikt, met Lumira aerogel is dat tot $0,28 \text{ W/m}^2\text{K}$. In de fabriek krijgen de panelen de precieze afmetingen en configuratie voor hun specifieke toepassing. Ze kunnen vlak, maar ook gebogen zijn, en zijn dus geschikt voor elke gevel- en daktoepassing. Opengaande of gesloten glazen raameenheden kunnen opgenomen worden in de Kalwallpanelen met behulp van het Clamp-tite installatiesysteem. Volgens wens kunnen de panelen ook ingebouwd worden in vliesgevelprofielen.

Beschikbare paneelafmetingen :

Standaardbreedtes : 1200 en 1500 mm

Andere breedtes tot 1500 mm optioneel

Lengtes : 900 tot 6000 mm

Intern raster : max. 300 x 600 mm

KALWALL BEHEERT HET LICHT

Kalwall verspreidt licht op zo'n doeltreffende manier dat zelfs direct zonlicht omgezet wordt in een schitteringsvrije verlichting. Het werpt een zacht, rustgevend licht over werkzones, zonder scherpe schaduwen en contrasten. Dit licht voorkomt vermoeide ogen, verhoogt de efficiëntie en is volkomen gratis. Verspreid natuurlijk daglicht maakt immers een verminderd energieverbruik mogelijk omdat kunstmatige verlichting bijna overbodig wordt. Zelfs op bewolkte dagen verbetert Kalwall het natuurlijke licht om het in verrassend grote volumes over het gebouw te verspreiden. Panelen kunnen gekozen worden om afhankelijk van de individuele vereisten verschillende lichtpercentages over te brengen. Kalwall kan grote hoeveelheden bruikbaar licht overbrengen met een relatief laag transmissieniveau. De overdracht van minder stralende energie, gekoppeld aan het verspreidingsproces, voorkomt de warme zones die zo vaak voorkomen in andere lichtoverbrengende materialen. De brede verspreiding van licht over een grote zone maakt de installatie van zonblindes, zonneschermen en jaloezieën vaak overbodig. Wanneer het gebouw 's nachts



binnenin verlicht wordt, zal de Kalwall zacht oplichten en aan de buitenkant verrassend origineel ogen.

Kalwall maximaliseert de thermische isolatie. Er zijn U-waarden van 2,7 W/m²K tot 0,56 W/m² beschikbaar met standaard glasvezelovulling en zelfs tot 0,28 W/m²K (met Lumira aerogel paneelovulling). Deze zijn lager dan ooit mogelijk met een ander lichtdoorlatend materiaal.

KALWALL BEHEERT DE ZONNEWARMTE

Kalwalls lage niveaus voor zonnearmtetransmissie (van 0.38 tot 0.06) en herstraling resulteren in een comfortabele omgeving en verminderen de kosten voor airconditioning.

KALWALL LICHTGEWICHT

Het systeem is zelfdragend tot 4,8m. Omdat Kalwall zo weinig weegt, 12,5 kg/m², is een ondersteunende structuur vaak niet nodig. Grote panelen kunnen erg snel geïnstalleerd worden met een minimaal aantal aan verbindingpunten.

KALWALL EN WEERBESTENDIGHEID

De Kalwall technologie waarborgt de kleur, erosieweerstand en lichttransmissie. In de volledige dikte van de oppervlaktebladen werd met kleurstabiele harsen een uv-bescherming opgenomen. Ze is dus niet afhankelijk van gellagen of andere kunstmatige coatings.

Vezelblootstelling en vezelontwikkeling worden voorkomen door de integratie van een glazen sluijer in het buitenste blad. Kalwalls duurzaam, niet poreus oppervlak is bestand tegen weersinvloeden, en inwerking van zuren, alkaliën en gewone solventen.

KALWALL EN IMPACTBESTENDIGHEID

Kalwall is in hoge mate bestand tegen impacts en is dus uitermate geschikt voor gebruik in scholen, turnzalen, kantoren, openbare gebouwen en andere drukbezochte plaatsen die blootgesteld worden aan vandalisme.

KALWALL EN ONDERHOUD

In normale omgevingen vereist Kalwall zo goed als geen onderhoud. Een regenbui is meestal al genoeg om stof en vuil weg te spoelen. Zowel voor de buiten- als voor de binnenkant volstaat het Kalwall nu en dan eens te reinigen met zeepsop en na te spoelen met water. Voor de meeste daktoepassingen zijn geen bijkomende externe reinigingstoestellen vereist.

Kalwall wordt exclusief verdeeld in de Benelux door het constructiebedrijf J. Hermans & Co in Tienen, België. Een gans team van gedreven medewerkers staat klaar om u vanaf het ontwerp te begeleiden doorheen alle fases van het bouwproces tot aan de oplevering.

Foto's : Segbroek College, Den Haag

Milin B.V. | Nieuwegein

BRANDWERENDE GEVELBEKLEDING

Verkrijgbaar in elke RAL-kleur

Afgelopen jaar is de wereld wakker geschud door brandende flatgebouwen. Panden zonder brandwerende gevelbekleding in bijvoorbeeld Qatar of dichterbij in Londen. Ondanks dat de brandweer met man en macht heeft gewerkt om de brand te blussen, kregen zij de brand niet onder controle door nalatigheid in de brandveiligheid.

NEDERLAND EN BRANDVEILIGHEID

Experts zoals brandveiligheidsexpert Ralph Hamerlinck uiten dat wij in Nederland ook moeten uitkijken bij het bekleden van (hoge) gebouwen. "Wij Nederlanders zijn driftig bezig om energie en kosten te besparen waar het maar kan". Dit is nou net de reden waarom het in Engeland zo flink mis is gegaan.

In Nederland zijn er verschillende wetgevingen betreffende het gebruik van materialen in de bouw. In het bouwbesluit van 2018 vind je alle informatie betreffende de brandveiligheid. Hier lees je bijvoorbeeld dat de toegepaste materialen zoals gevelbekleding bij (hoge) gebouwen minimaal aan de brandklasse B moet voldoen (zeer beperkte bijdrage bij brandgedrag).

BRANDWERENDE GEVELBEKLEDING

In de Nederlandse gevelbekleding markt zijn er maar een aantal merken gevelbekleding die aan deze eisen voldoen. Dutchplank vezelcement gevelbekleding is hier één van. Dutchplank gevelbekleding bestaat uit vezelcement. Dit is een cementgebonden materiaal dat bestaat uit: Portland cement, houtpulp, vlieg-as, gemalen zand, natuurlijke organische vezels en natuurlijk calciumsilicaat, water en mineralen. Dit maakt dat Dutchplank, als enige in de gevelbekleding markt, een brandklasse van A1 heeft - Geen enkele bijdrage bij het brandgedrag ofwel onbrandbaar.

De kracht van Dutchplank schuilt in de combinatie van brandwerende gevelbekleding, de keuze uit alle kleuren, duurzaamheid, sterkte en met de natuurlijke schoonheid van Cedar hout maar dan vervaardigd uit vezelcement. Ervaar de kracht door het bestellen van een gratis kleurmonster om zo de sterkte en uitstraling zelf te beoordelen.



Uitgewerkt detail volgens opgave architect.

Keramia B.V. | Hardinxveld-Giessendam

BAKSTEEN INZICHTELIJK

Belééf, bestudeer en communiceer de gevel

De afgelopen jaren ontwikkelde Keramia een uniek en innovatief proces waarmee ook de gevelaanzichten op deze pagina zijn gerenderd | Deze VisuWalls komen tot stand op basis van een materialisatiesessie in onze showroom en uw ontwerpparameters. Met deze techniek krijgt u nu de mogelijkheid om metselverband, mortelkleur, voegdiepte, kleurharmonie en natuurlijk mixverhouding te bestuderen én communiceren. Maar ook details als verticaal metselwerk en terugliggende of uitstekende rollagen of spekbanden zijn mogelijk. **| Op onze eigen printafdeling worden deze VisuWalls onder streng kwaliteitsbeheer geprint** | Met kleurechte prints in de allerhoogste kwaliteit van ruim één vierkante meter groot verkrijgt uw presentatie, co-creatie-traject of werkoverleg een nieuwe dimensie. **| Op basis van uw projectkeuze leveren wij u de custom materiaalbibliotheek voor uw 3D-model aan** | Keramia is 100% onafhankelijk leverancier van bouwkeramiek.



Studie naar optimale mortelkleur bij gesmoorde baksteen.

KERAMIA[®]

Griendaak 4 | Hardinxveld-Giessendam | T +31 (0)184 61 3383 | info@keramia.nl
www.keramia.nl

De Felsfabriek | Zaltbommel



NIEUWE JAS VOOR ZEEMAN

Composiet gevelbeplating

De Felsfabriek heeft het bestaande gebouw De Schans van Zeeman Textiel voorzien van een nieuwe jas met composietbeplating.

Met het ontwerp van bureau Fennis Metz uit Hilversum is de gevel met de gedateerde grindbetonnen gevelelementen voorzien van een frisse witte composietbeplating.

Nadat de bestaande gevel voorzien was van een metalen achterconstructie zijn de in de fabriek van de Felsfabriek geprefabriceerde composiet elementen in opdracht van aannemingsbedrijf De Vries en Verburg in een periode van vier weken door de Felsfabriek gemonteerd.

Composiet panelen, bestaande uit een kunststof PE of FR kern waarop aan beide zijden een gelakte laag van 0.5 mm dik aluminium is aangebracht kunnen zowel in vlakke als in gebogen vorm worden gefabriceerd.

Composiet panelen zijn leverbaar in breedtes tot 1575 mm tot een lengte van 6000 mm in een brede range van kleuren en oppervlaktebewerkingen. De Felsfabriek ontwerpt, produceert, levert en monteert de composietpanelen als partner op uw project.



Staco Nederland B.V.

DE KLANT ALS UITGANGSPUNT

Staco biedt een compleet assortiment hoogwaardige roosters, traptreden en strekmetaal in staal, aluminium en RVS. Alle producten kunnen volledig op maat worden geproduceerd, op basis van de specificaties van de opdrachtgever. Bij de ontwikkeling van nieuwe producten en innovatieve toepassingen is de klant altijd het uitgangspunt.

GEVELBEKLEDING

Onze hoogwaardige producten worden toegepast in de meest uiteenlopende branches. Zo vinden ze hun weg in onder meer de woning- en utiliteitsbouw, industrie, offshore, scheepsbouw, agrosector en de weg- en waterbouw. En hoewel ze van oudsher vooral werden gebruikt als vloerrooster, is dat al lang niet meer de enige toepassing.

ARCHITECTUUR

Vanwege hun esthetische waarde kiezen architecten steeds vaker voor onze roosters en panelen van strekmetaal als gevelbekleding. Omdat de producten in diverse kleuren gecoat of geanodiseerd kunnen worden, kunnen ze fraai worden ingepast in het ontwerp van de architect. Hiermee leveren roosters en strekmetaal een wezenlijke bijdrage aan de architectuur van gebouwen.

STREKMETAAL

Strekmetaal wordt geproduceerd door het gelijktijdig stansen en strekken van vlak plaatmateriaal, waardoor er ruitvormige openingen in het metaal ontstaan. Streckmetaal heeft een grote mate van transparantie en filtert lucht, licht en geluid. Het zorgt voor natuurlijke ventilatie waardoor het energieverbruik en de CO²-uitstoot zo laag mogelijk worden gehouden. Dus behalve de esthetische waarde is ook duurzaamheid een belangrijke reden om strekmetaal te gebruiken voor gevelbekleding.

Een van de spraakmakende projecten waarin strekmetaal van Staco als onderdeel van een huidfaçade is toegepast is het nieuwe distributiecentrum van Hollister, fabrikant van medische hulpmiddelen en diensten. Het project heeft een 'BREEAM'-keurmerk, dit wil zeggen dat het aan de hoogst mogelijke duurzaamheidseisen voldoet.

**Wilt u meer informatie of een vrijblijvende offerte?
Neem dan contact op met de verkoopspecialisten van
Staco Nederland.**





ESC Dronten B.V. | Biddinghuizen

PURE SCHOOONHEID VOOR UNIEKE GEVELS

De **TONALITY** keramische gevelpanelen staan al sinds decennia synoniem voor een hoge kwaliteit, kleurechtheid, vorstbestendigheid en een lange levensduur. Kenmerkend voor deze hoogwaardige keramische gevelpanelen zijn het unieke en gevarieerde kleurengamma met diverse oppervlakstructuren, de bijzonder aantrekkelijke voegpatronen en de efficiënte montagetechniek. Zowel bij nieuwbouw als bij renovaties bewijzen geventileerde gevels die met **TONALITY** keramische gevelpanelen samengesteld zijn, zich als een betrouwbare oplossing met uitstekende bouwtechnische eigenschappen.

Met **TONALITY** creëert u expressieve gebouwen die in harmonie zijn met hun omgeving en het milieu beschermen.





**GERMAN
DESIGN
AWARD
WINNER
2019**

Solarlux | Nijverdal

SPRAAKMAKEND DESIGN

met optimale functionaliteit

Solarlux betekent 'zonnlicht'. De missie van ons bedrijf is om ruimtes licht en transparant te maken om het wooncomfort te vergroten. Al meer dan 35 jaar is Solarlux specialist in flexibele geveloplossingen. Het hoogwaardige productportfolio bestaat uit glazen vouwwanden, minimalistische schuifpuien, serres, tuinkamers en balkonbeglazing.

Het spraakmakend design van Solarlux wordt al jarenlang bekroond met talrijke internationale prijzen zoals de IF Design Award, Iconic Award, IDA Award en German Design Award. Alle engineering en de productie op maat vindt plaats in de eigen nieuwe ultramoderne fabriek 'Made in Germany' en het Duitse familiebedrijf is inmiddels vertegenwoordigd in 50 landen en heeft ruim 750 medewerkers.

In Nederland is het verkoopkantoor gespecialiseerd in projectbegeleiding. Onze adviseurs begeleiden u graag bij uw bouwproject vanaf de eerste minuut: deskundige en ervaren ingenieurs helpen u bij al uw technische vragen en zoeken samen naar de meest passende oplossing, rekening houdend met gestelde eisen op het gebied van EPC, geluidbelasting, inbraakwerendheid of windlast. En dat doen we graag bij elk bouwproject: van een individuele woning tot een groot nieuwbouw- of renovatieproject.

PANHO-VIP, DE UITKOMST IN DE RENOVATIE

Vacuüm isolatieplaat, de ultradunne isolator

Met 25 mm dikte weet PanHo-vip een RC-waarde van $3.5 \text{ m}^2 \text{ K/W}$ te halen. Dat is gelijk aan een polyurethaan-plaat met een dikte van 88 mm!

Door dit ultradunne isolatiemateriaal in te zetten, kan een aanzienlijke ruimtebesparing gecreëerd worden en kunnen eventuele bouwkundige aanpassingen voorkomen worden. Er is dus geen verjonging meer nodig om het paneel in kozijnssystemen met beperkte ruimte te plaatsen.

Ook is het door de geringe dikte van PanHo-vip het niet nodig achterliggende constructies zoals radiatoren te verplaatsen. PanHo-vip panelen kunnen in de meeste gevallen in de bestaande glassponningen geplaatst worden. De kern van het vip bestaat uit natuurlijke stoffen, die 100% recyclebaar en dus niet schadelijk voor het milieu zijn.

In onderstaande afbeeldingen is te zien welke enorme ruimtebesparing u met PanHo-vip kunt realiseren.

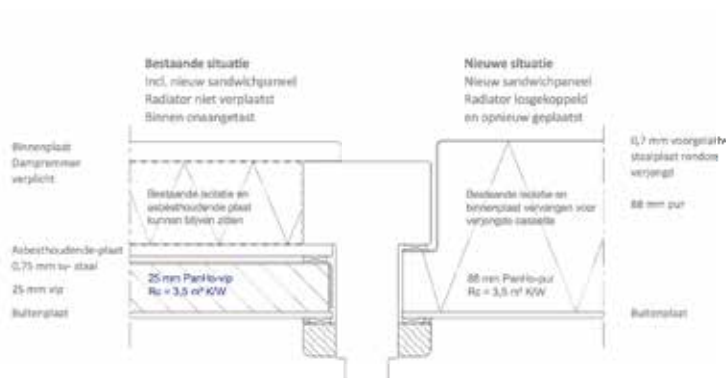



SUNSHIELD | Raamsdonksveer

UNIEKE LOUVER SYSTEMEN

Klimaatbeheersing met beweegbare lamellen

Bij moderne nieuwbouw en renovatie worden vaak grote glaspartijen toegepast. Met de louver systemen van Sunshield kan het binnenkomende daglicht en de gewenste opwarming door de zon perfect gereguleerd worden. Tevens zijn de design lamellen een architectonische verfraaiing voor ieder gebouw, zowel aan de gevel, in het dak of als terrasoverkapping. De systemen zijn zeer robuust, onderhoudsvriendelijk en een levensduur van 20 jaar of meer is geen uitzondering. Ieder project wordt volledig op maat ontworpen en geproduceerd in Nederland. De lamellen kunnen naast hoogwaardig aluminium ook in natuurlijk hout worden uitgevoerd, met daarbij een ruime keuze aan motoren en moderne (domotica) besturing. Wij zien uw project, tekening of schets graag tegemoet voor een geheel vrijblijvend advies en een betrouwbare prijsindicatie.

Meer inspirerende projecten vindt u op www.sunshieldglobal.com







Voor Na

Strikolith B.V. | Raamsdonksveer

VERDUURZAMEN

en kansen creëren voor starters

Bouw van Jou is een renovatieconcept ontwikkeld door Woonbedrijf ieder1 en Johan Blokland van opZoom architecten. Achterliggend idee was 34 afgeschreven huurwoningen 'kosteloos' te verduurzamen en kansen creëren voor starters. De huizen werden voor minder dan een ton in de markt gezet. De belangstelling was enorm. Kopers konden naar eigen smaak en budget de binnenkant afbouwen, eventueel met hulp van een aannemer. Dit prestigieuze project heeft de de NPR Gulden Feniks gewonnen.

Uit diverse renovatie scenario's zijn er met verschillende sleutelspelers waaronder ook huidige en mogelijke toekomstige bewoners, de meest kansrijke optie geselecteerd. Deze optie gaat uit van de verkoop van een opgeknapte en verduurzaamde schil die daarna van binnen door de kopers wordt ingedeeld en afgewerkt. Door deze aanpak is het mogelijk om voor een relatief laag bedrag een duurzaam casco te kopen dat daarna op eigen inzicht wordt ingericht.

De 34 woningen zijn opgewaarderd en verduurzaamd door Strikotherm gevelisolatiesysteem COMFORT, afgewerkt met Strikotherm Spachtelpleister PEARL 1,5 mm.

Deze spachtelpleister heeft natuurlijke eigenschappen, is zeer dampopen en afgewerd, maar heeft daarnaast ook een zelfreinigend karakter, dat ontwikkelaars van deze spachtelpleister "het Strikoxan-effect" noemen. Door de samenstelling krijgen vuildeeltjes en waterdruppels nauwelijks kans om zich aan het oppervlak te hechten. De vuildeeltjes worden juist met regenwater afgevoerd, wat de onderhoudscyclus van de gevel sterk verlengt.

Hermeta | Asperen



DESIGN OP GROTE HOOGTE

Duurzame aluminium gevelelementen op maat

Hermeta Gevelbouw is specialist in vliesgevels en gevelpanelen. Al meer dan 50 jaar staat Hermeta Gevelbouw voor maatwerk geveloplossingen in aluminium. Wij nemen het gehele proces - van ontwerp tot assemblage en montage - uit handen. Inclusief het testen van de gevelelementen en het monteren van beglazing.

De uit aluminium en glas bestaande vliesgevels kennen binnen een gebouw een ruime toepassing. Vliesgevelconstructies worden gebruikt om het gebouw te voorzien van een wind-, water en geluidsdichte huid. Daarnaast geeft de gevel ook het gezicht aan het gebouw.

Hermeta werkt samen met vaste systeemleveranciers, waarbij het voortdurend verbeteren van de LEAN processen centraal staat. De gevels worden in eigen huis gefabriceerd en geassembleerd, inclusief isolatie, ramen, deuren en rubbers. En ook de montage ervan op de bouw wordt door het bedrijf uitgevoerd.

Steeds vaker treden wij op als bouwpartner. Efficiëntie en kwaliteit staan bij ons hoog in het vaandel. Maar ook innovatie is voor ons een kernbegrip. Onze betrokken en ervaren medewerkers werken met nieuwe technologieën zoals BIM engineering en wij zijn partner in het R&D traject Facade Identification System (FIS). Wij zien Circulair bouwen als een van de grote uitdagingen voor de komende jaren.

We hebben een uitgesproken visie op samenwerking. We betrekken alle ketenpartners en bundelen deze kennis om uw idee door te ontwikkelen tot een mooi en duurzaam eindresultaat.

Hermeta levert naast gevels ook aluminium interieuraccessoires, bouw- en meubelbeslag, lockers, garderobesystemen en sanitaire wanden. Zo wordt nagenoeg aan ieder bouwproject in Nederland een bijdrage geleverd.

INRICHTING

ARCHITECTENpunt

113



RESTYLE HET INTERIEUR MET FOLIE

Creëer een inspirerende werkomgeving

Wat veel bedrijven, architecten en bouwondernemingen nog niet weten, is dat met folie een enorm scala aan toepassingen is te realiseren. Veelal wordt folie nog geassocieerd met de toepassing voor reclamedoeleinden zoals belettering of losse stickers. Tegenwoordig gaan de mogelijkheden echter veel verder dan dat.

MOGELIJKHEDEN MET FOLIES

De mogelijkheden en de toepassingen van zelfklevende folies zijn de afgelopen jaren sterk toegenomen. Waar eerst folies vooral gebruikt werden voor vlakke en gladde ondergronden zoals borden, panelen en glasdelen, worden folies nu ook steeds beter toepasbaar op moeilijkere ondergronden. Door speciaal ontwikkelde folies van 3M™ worden deze toepassingen nog verder uitgebreid met het renoveren van gevels, kozijnen, wanden en meubilair.

BETERE EN INSPIRERENDE WERKOMGEVING

Steeds vaker worden bedrukte folies gebruikt in een decoratieve functie om sfeer in een omgeving te

creëren. Zo dragen sfeervolle interieurdecoraties, een overzichtelijke bewegwijzering en het "afschermen" van ruimtes met privacy folie direct bij aan het stimuleren van een veilige en prettige werkomgeving. Op deze manier wordt het werk- en leefklimaat verbeterd wat een directe bijdrage heeft aan productiviteit en gezondheid van mensen.

VOORDELEN TEN OPZICHTE VAN SCHILDEREN

Door gebruik te maken van folie hoeft u niets te vervangen of te demonteren. Door verouderd meubilair, verweerde gevels en verkleurde wandpanelen te voorzien van zelfklevende folie krijgt uw oude interieur en exterieur als het ware een compleet nieuw jasje aangemeten. Het gebruik van folies heeft meerdere voordelen ten opzichte van o.a. schilderen. Denk aan tijdsbesparing, geen vervuiling, besparing op kosten en een duurzamere kwaliteit.

HOOGWAARDIGE KWALITEITSPRODUCTEN

In het geval van 3M™ folies zoals DI-NOC™, Fasara™, Scotchcal™, Envision™ en Dichroic™ heeft

TETRIS.

Even blokken.



u te maken met hoogwaardige kwaliteitsproducten die speciaal voor langdurige toepassingen zijn ontwikkeld. Deze folies zijn uitermate geschikt voor ondergronden die intensief gebruikt worden en blijven ook in extreme (weers)omstandigheden goed hechten. Deze folies zijn in ieder gewenst design of voorzien van customized bedrukking leverbaar.

3M™ SELECT GRAPHIC PLATINUM PROVIDER

Blomsma heeft als één van de zeer weinige bedrijven in Nederland de status "3M™ Select Graphic Platinum Provider". Dit houdt in dat al onze toepassingen van 3M™ producten volgens een strikte keten met bijbehorende voorschriften en kwaliteitseisen wordt verwerkt en gemonteerd. Deze zogenoemde 3M™ Matched Components System (MCST™) waarborgt de hoogst haalbare kwaliteit in de markt

waardoor langdurige garanties kunnen worden afgegeven op de hechting en kwaliteit van de 3M™ producten.



T00theZ00



T00THEZ00

Ontworpen voor een dynamische werkomgeving

Het Nederlandse label T00theZ00 is gespecialiseerd in design meubels voor kantoren, hotels en openbare ruimten.

Met het intrede van flexibele werk omgeving is het werkconcept weliswaar veranderd maar de ingrediënten (lees meubelen) vaak niet.

De meubelen van T00theZ00 zijn ontworpen juist voor een dynamische werkomgeving.

Niet alleen mooi maar ook erg prettig om aan te werken en samen te werken.



T00theZ00

Lisdodelaan 39 | 3451 PL Utrecht | T +31 (0)6 28161772 | www.toothezoo.nl



ACO B.V. | Doetinchem

ACO SHOWERDRAIN

Design aan je voeten

ACO ShowerDrain biedt alle vrijheid een ruimte te creëren waar een heldere lijn wordt getrokken tussen natte en droge zones. Het assortiment bestaat uit hoogwaardige design afwateringsputten, douchegoten en walk-ins die het water elegant en efficiënt afvoeren. Daarbij wordt aan ieder detail gedacht. Neem bij voorbeeld de ACO Showerstep.

De badkamervloer loopt vlak, maar voor een goede afwatering van een inloopdouche is een afschot van 1,5 tot 2% nodig. Dit heeft tot gevolg dat er bij een inloopdouche een steeds groter hoogteverschil ontstaat tussen de douchevloer en de badkamervloer. Hierdoor wordt een lelijke tegelrand zichtbaar bij de inloopdouche. De ACO ShowerStep is een tegelprofiel dat wordt toegepast ter overbrugging van niveauverschillen in de tegelvloer om zo een visueel fraaie en schone overgang aansluiting te creëren. Een glazen douchewand kan direct op het ShowerStep profiel worden geplaatst.

De ACO ShowerStep is gemaakt van RVS AISI 304 en verkrijgbaar in een geslepen en elektrolytisch gepolijste uitvoering maar ook in mat zwart RAL 9004. De zwarte uitvoering combineert perfect met de ACO ShowerDrain Colours, een matzwarte douchegoot die perfect aansluit bij de trent van zwarte kranen en douchearmaturen.



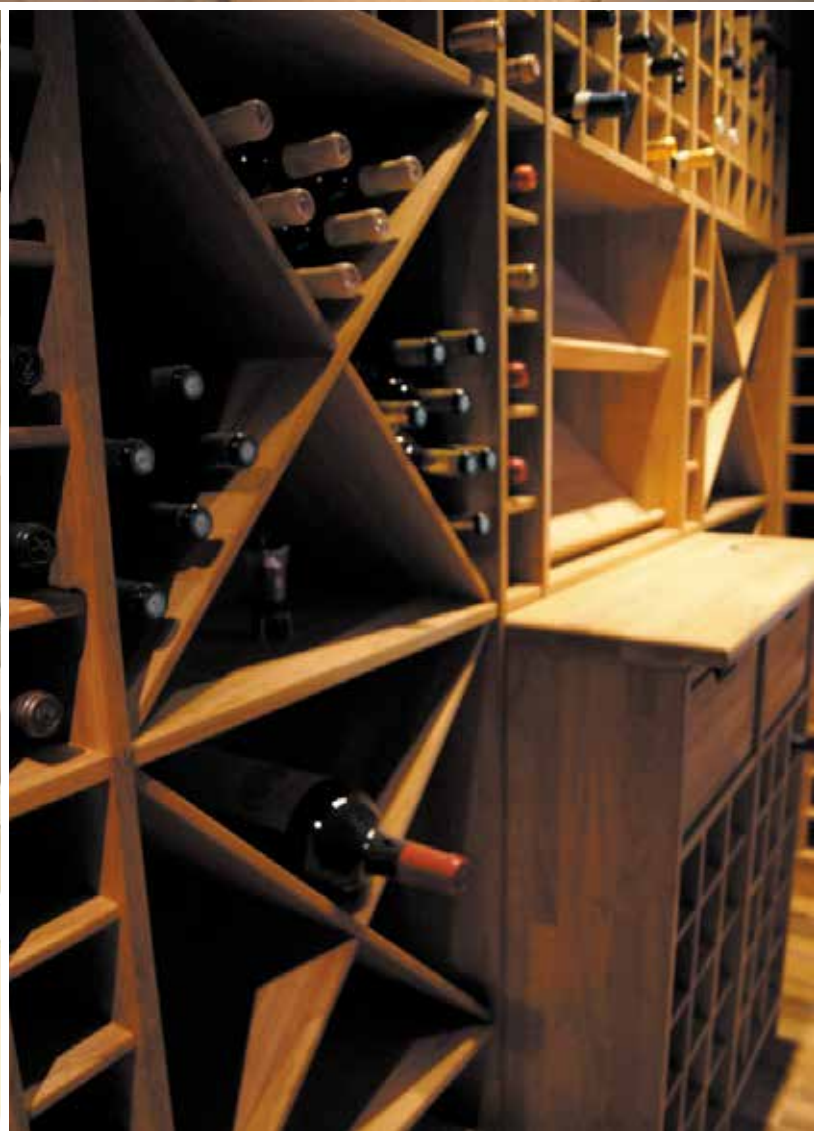



Exaro | Bussum

WIJNKELDERINRICHTING EN KLIMATISERING

Het allerbeste voor wijn!

Sinds 2002 importeert en levert Exaro vrijwel alles voor de inrichting en klimatisering van wijnkelders in de Benelux en grote delen van Duitsland. Voor deskundig advies en maatwerk kunt u ook bij Exaro terecht.

In nauwe samenwerking met; architecten, projectontwikkelaars, bouwondernemingen en installatiebedrijven realiseren wij zeer diverse wijnkelders.

Ons leveringsprogramma omvat de volgende productgroepen.

Wijnrekken

- stenen prefab wijnrekken
- metalen wijnrekken
- houten wijnrekken
- maatwerk wijnrekken

Klimatisering voor wijnkelders

- klimaatinstallaties, welke ventileren, koelen, verwarmen en de luchtvochtigheidsgraad regelen
- luchtbevochtigingsinstallaties

Wijnvitrines en wijnklimaatkasten

- vrijstaande wijnvitrines voor de horeca
- vrijstaande en inbouw wijnklimaatkasten
- maatwerk wijnklimaatkasten en vitrines

EXARO



Quooker B.V. | Ridderkerk

QUOOKER: DE KRAAN DIE ALLES KAN

Een 100% Nederlandse uitvinding die de wereld veroverd

Kokend water uit de keukenkraan? Anno 1970 was het een bijna absurde gedachte, inmiddels staat Quooker op het punt de wereld te veroveren. De fabrikant van de kokendwaterkraan, is gevestigd in Ridderkerk, waar het beschikt over ongeveer 11.000 vierkante meter bedrijfsruimte. Hier werken meer dan 235 mensen dagelijks aan de ontwikkeling, productie en marketing van de Quooker. Inmiddels zijn er Quooker vestigingen in België, Denemarken, Duitsland, Noorwegen, het Verenigd Koninkrijk, de Verenigde Arabische Emiraten, Zweden en Zwitserland.

INNOVATIEF

Vernieuwen, verbeteren, aanpassen en optimaliseren stroomt door de aderen van het bedrijf. De alles-in-één kranen Fusion en Flex zijn hier een voorbeeld van. De nieuwste innovatie is de Quooker CUBE waarmee ook gekoeld bruisend en gefilterd water uit de Quooker kraan kan worden getapt.

Zo haal je alles uit één kraan: koud, warm, kokend, gekoeld bruisend en gefilterd water

SERVICE

Bij Quooker zit serviceverlening in de bedrijfsgenen. De verkoop van de Quooker verloopt grotendeels via keukenspecialisten, met wie een langdurige relatie is opgebouwd. De service doet Quooker echter zelf. Elke klant met een probleem wordt persoonlijk te woord gestaan en op adequate wijze geholpen; soms door het sturen van onderdelen, maar ook door het ter plaatse bij de klant uitvoeren van reparaties.

HET MERK

De Quooker is in de zeventiger jaren uitgevonden door de Nederlandse natuurkundige ir. Henri Peteri. Bij Unilever was hij betrokken bij de ontwikkeling van instant soep en bedacht toen dat om de soep écht instant te krijgen er direct kokend water nodig zou zijn. Na zijn vertrek bij Unilever is hij met dit idee thuis in de kelder aan de slag gegaan en vervolgens hebben zijn zonen Niels en Walter het bedrijf opgebouwd tot wat het nu is.

Ga voor meer informatie naar quooker.nl

Quooker®

Staalstraat 1 | 2984 AJ Ridderkerk | www.nl



Hermeta | Asperen

AFSLUIT EN OPBERG-DESIGN VOOR IEDERE RUIMTE

*Duurzame maatwerkoplossingen voor onderwijs, sport,
kantoor en zorg*

Hermeta is producent van een groot aantal bekende merken en producten, waaronder HerboKern® (sanitaire wanden), Gardelux® (garderobesystemen) en HIP2school® (garderobemeubels), HerboLock® (lockerssystemen) en maatwerk meubilair. Daarnaast leveren wij ook aluminium interieuraccessoires en gevelsystemen.

Zo wordt nagenoeg aan ieder bouwproject in Nederland een bijdrage geleverd.

Innovatie en duurzaamheid staan bij ons voorop. Onze betrokken en ervaren medewerkers werken met nieuwe technologieën zoals BIM engineering en 3D printing.

We hebben een uitgesproken visie op samenwerking. We betrekken alle ketenpartners en bundelen deze kennis om uw idee door te ontwikkelen tot een mooi en duurzaam eindresultaat.

Kijk voor meer informatie en onze tips voor toegankelijkheid van (openbare) gebouwen op www.hermeta.nl



Loxone | Nijlen, België

PURE ONTSPANNING IN UW EIGEN INTELLIGENTE KUUROORD

Therapeutisch, veilig, muzikaal en energiezuinig

Koning winter is er opnieuw met grillig weer, moeilijke verkeersomstandigheden en winterkwaaltjes. Gevolg: stress op ons lichaam en onze geest. Dit kan anders. Ga op reis naar een plek van de diepste ontspanning met uw hoogstpersoonlijke slimme welzijnsoase.

LICHTTHERAPIE

Tallose studies tonen aan dat kleur en licht een grote invloed hebben op uw welbevinden. Combineer daarom kleur en licht met de aangename warmte van de sauna voor de uiterste revitalisatie en relaxatie.

De intelligente saunasturing laat uw kuuroord volautomatisch baden in de juiste lichtstemming, bijvoorbeeld:

- 's Ochtends: rood licht werkt revitaliserend
- 's Middags: groen licht werkt rustgevend
- 's Avonds: blauw licht werkt slaapbevorderend

Intelligent betekent ook dat de kleur en helderheid steeds naar wens aanpasbaar zijn per klik op de Loxone Touch of per swipe op de smartphone. Zodra het tijd is om uw lichaam te doen herstellen van de hoge temperaturen in de sauna, zal een wit lichtsignaal u hierover informeren.

Bonustip: Een sauna staat vaak in de badkamer. Wilt u optimaal genieten van



uw lichttherapie, hou dan ook rekening met de basis-, functionele- en accentverlichting die elks toch hun eigen doel hebben. Als basislicht integreert de Loxone plafondlamp of de LED spot naadloos in het Smart Home.

VEILIGHEID

De slimme sauna biedt niet alleen tal van comfortfuncties maar ook belangrijke bewakings- en beveiligingsfuncties. Temperatuur, vochtigheid en rook worden continu gemonitord. Bij het bereiken van de grenswaarden schakelt het systeem automatisch uit en wordt u onmiddellijk gewaarschuwd door knipperende lichten en een oproep als u kiest voor de Caller Service.

Bonustip: Kindveiligheid voorop. Alleen de ouders kunnen de sauna activeren via de smartphone zodat de kinderen niets kunnen aanzetten. Wanneer de ouders 's avonds ontspannen in hun kuuroord en er zich iemand op de gang begeeft, beginnen de lichten te flikkeren.

MUZIEK

Ook de muziek in de sauna- en ontspanningsruimte is perfect op uw behoeften afgestemd. Zodra u uw persoonlijk kuuroord betreedt, activeert u naast een aangename lichtstemming ook uw favoriete wellness-afspeellijst.

ENERGIE BESPAREN

Bij activatie van de sauna weet de woning dat ze moet zorgen voor de comforttemperatuur van de gehele ruimte. Daarnaast weet het Smart Home of de saunadeur openstaat en wordt de sauna niet onnodig ingeschakeld. Doordat stroomvreters automatisch uitgeschakeld worden tijdens het saunabezoek, wordt een overbelasting van het stroomnetwerk door stroompieken voorkomen. Belangrijke aspecten in energiebesparing en veiligheid.

ME-TIME OF QUALITYTIME

Het land van de diepste ontspanning is binnen handbereik. Zit u vast in de file na een zware werkdag? Activeer dan eenvoudig uw sauna terwijl u onderweg bent. Bij thuiskomst wacht een sauna op de juiste temperatuur u op. Er rest u dan niets meer behalve relaxen.

Een zeer dicht en goed opgeleid partnernetwerk vervult iedere wens. De enige beperking is uw verbeelding. Haal met een geautomatiseerde saunabesturing pure ontspanning in huis en kom tot rust in uw oase van welzijn.



Kuiper Holland | Tubbergen

SPECIALIST IN PROJECTFINEER

Nederlands fabricaat gefineerd plaatmateriaal

Voor een fineerproject waarbij de uitstraling van de gefineerde onderdelen zo homogeen mogelijk moet zijn is het belangrijk voor ons om zoveel mogelijk informatie over dit project te ontvangen. Voordat het fineer wordt uitgezocht willen we dan graag een duidelijk overzicht hebben van het aantal platen per onderdeel of ruimte. Onze fineermeesters kunnen dan het fineer selectief gaan uitzoeken voor het project, natuurlijk kan dit ook samen met de architect of eindklant bij ons in Tubbergen worden gepland om het fineer ter plekke uit te zoeken.

Meer informatie over fineer en/of gefineerd plaatmateriaal: www.fineer.nl

Heeft u als (interieur)architect ook interesse in onze nieuwe fineercollectie?

Deze bezorgen wij u graag in combinatie met een korte toelichting over onze werkwijze.



INSTALLATIES

ARCHITECTENpunt | 125





Nathan | Zevenaar

ELK GEBOUW VAN GAS LOS

Uw kennis- en expertisepartner in duurzame klimaattechniek

De landelijke transitie naar duurzame energie is in volle gang. Door de voortdurend stijgende vraag naar duurzame klimaattechniek voor verwarmen-, koelen en warmtapwaterbereiding is de klimaatbranche volop in beweging. Nathan opereert in het hart van deze uitdagende en innovatieve branche en levert kennis en oplossingen voor zowel warmtepomp- als afgiftesystemen, inclusief bronboringen. Als kennispartner delen we onze kennis met alle partijen in de bouwketen, van architect, projectontwikkelaar, installateurs tot aan adviseurs.

VOOR IEDER GEBOUW EEN DUURZAME OPLOSSING

Bij Nathan worden dagelijks kleine en grote projecten gerealiseerd op het gebied van duurzame klimaattechniek. Van complete 'van gas los' woonwijken, renovatie van kantoorgebouwen naar appartementen tot aan grootschalige utiliteitsprojecten, de producten en diensten van Nathan kunnen overal toegepast worden. De kracht van Nathan ligt niet alleen bij de kwalitatief uitstekende alpha innotec warmtepompen en Uponor leiding- en verwarmingssystemen, maar ook in onze aanvullende full-service support zoals advies, begeleiding, onderhoud en scholing. Vanuit de vestiging in 't Harde worden daarnaast jaarlijks duizenden bronnen geboord, zowel open als gesloten, voor toepassing in zowel de woningbouw als utiliteitsbouw.

KENNIS- EN EXPERTISECENTRUM ZEVENAAR

Het nieuwe hoofdkantoor van Nathan in Zevenaar is hét kennis- en expertisecentrum voor duurzame klimaattechniek. Alle partijen uit de bouwketen kunnen hier terecht voor advies, ondersteuning en kennisdeling. Het gebouw is volledig 'Van gas los' met behulp van een warmte-koude opslag (WKO) en betonkernactivering. Het bevat naast een grote showroom ook een volledig uitgeruste praktijkruimte met werkende warmtepompopstellingen. Nathan traint en informeert daar jaarlijks duizenden geïnteresseerden in de energietransitie, van installateur, architect, projectontwikkelaars tot aan bouwbedrijven en adviseurs. De energietransitie staat gelijk aan kennistransitie. Kennisdeling voor het beste en duurzaamste resultaat!

MEER WETEN?

Wilt u meer weten over de duurzame klimaattechnische mogelijkheden voor uw projecten? Neem dan contact op via www.nathan.nl. U bent van harte welkom in ons kennis- en expertisecentrum in Zevenaar.





Snoek Centraal Stofzuiger Apparatuur B.V.

WANNEER HET ÉCHT SCHOON MOET ZIJN

Snoek Centraal Stofzuiger Apparatuur

Nederlandse fabrikant en leverancier van centrale stofzuigsystemen voor zowel de particuliere als de zakelijke markt. Door het gebruik van een centraal stofzuigstelsel verwijdert u stof uit de ruimte zonder uitblaas van fijnstof en nare luchtjes. U werkt snel en makkelijk door gebruik te maken van de stofzuigslang met aan/uit schakelaar en speciale aansluitpunten, de inlaten, in de muur. Er zijn verschillende inlaten leverbaar, voor elk interieur wat wils!

Let u vooral op de Snoover: de speciale inlaat die in het schakelmateriaal geïntegreerd wordt naast het stopcontact of de schakelaar. **Van een stofzuigstelsel van Snoek heeft u jarenlang plezier.** Informeer naar de mogelijkheden voor uw project of laat een vrijblijvende offerte maken.



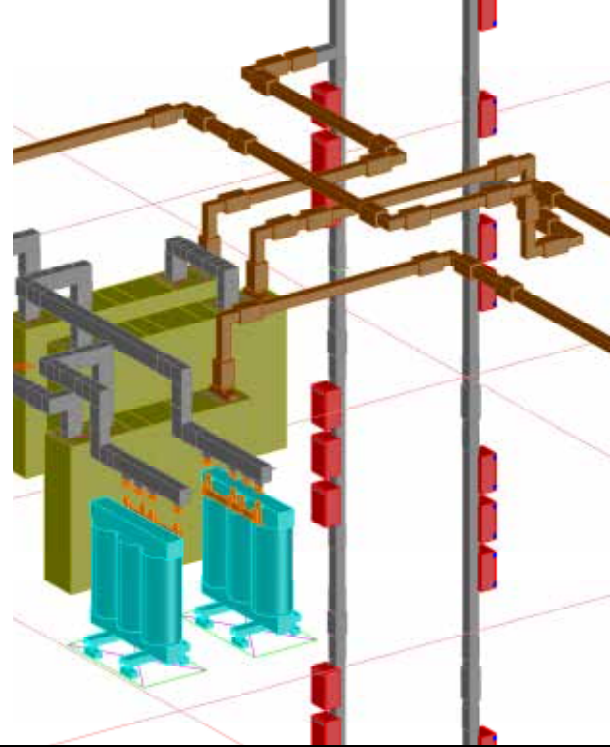
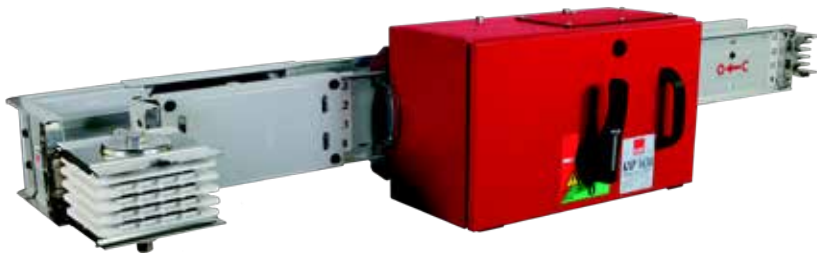

EAE E-LINE RAILKOKERSYSTEMEN

dé oplossing voor een flexibele elektrische energietoevoer

Busbar Systems Benelux is al sinds 1993 gespecialiseerd in de levering, engineering en montage van EAE E-line railkokersystemen, voor de distributie van elektrische energie van 25A tot 6300A.

Railkokersystemen – ook bekend als stroomrailsystemen of busbarsystemen – worden toegepast voor de horizontale en verticale distributie van elektrische energie.

Het betreft kant en klare (uit modules opgebouwde) energiedistributie-systemen, bedoeld voor gebouwen waar flexibele elektrische energietoevoer een vereiste is: bijvoorbeeld kantoorgebouwen, hotels, productiecentra, data-centra, ziekenhuizen, warenhuizen en alle gebouwen met een groot aantal verdiepingen.

De EAE E-Line railkokersystemen zijn beschikbaar in zowel IP55, als IP67 en IP68 (giethars behuizing) en kunnen desgewenst worden voorzien van verschillende aftakpunten waarop aftakkasten geplaatst kunnen worden voor een veilige en flexibele energie-afname.

Railkokersystemen bieden in vergelijking met traditionele kabelsystemen aanzienlijke voordelen: grote flexibiliteit, eenvoudig ontwerp, snelle montage, lage installatiekosten en dankzij de compacte structuur van de railkokers minder ruimteverlies.

EAE E-line railkokersystemen hebben bovendien een hoge kortsluitvastheid en zeer lage energie- en spanningsverliezen.

Busbar Systems kan zorg dragen voor de levering, de engineering en het volledig bedrijfsklaar opleveren van uw railkoker-installaties.





FOTO: HYDROLUTION

Coolmark B.V. | Barendrecht

EEN GASLOZE WONING MET DE NIEUWE HYDROLUTION WARMTEPOMP

De kranten staan er vol mee en je kunt geen televisie programma aanzetten of het gaat over de energietransitie. Juist op dit moment komt Mitsubishi Heavy Industries met de vernieuwde Hydrolution! De Hydrolution is een luchtwater warmtepomp die kan koelen, verwarmen en warm tapwater kan produceren.

WAAROM KIEZEN VOOR EEN MHI WARMTEPOMP?

De Hydrolution lucht-water-warmtepomp zorgt voor een lage CO₂ uitstoot. Zowel tijdens de productie als tijdens het dagelijks gebruik van de warmtepomp. Door deze hoogwaardige technologie is het mogelijk een rendement te behalen tot 532%. Terwijl conventionele olie of gasboilers niet eens een rendement hebben van 100%! Dit zorgt dus voor een grote besparing op de bedrijfskosten.

VOORDELEN VAN DE HYDROLUTION

- De inverter aangedreven compressor van de Hydrolution gebruikt de nieuwste technieken, met een hoog COP niveau van maximaal 5,32 tot gevolg.
- Zelfs bij lage temperaturen (tot -20°C) kan de compressor efficiënt werken, om zo de koudste winters te kunnen doorstaan.

- Er kan tot 58°C warm water gemaakt worden in compressor bedrijf, zelfs bij buitentemperaturen van -43°C. Door middel van elektrische na verwarming kan eventueel de 65°C gehaald worden voor legionella preventie.

SYSTEEM COMBINATIES

In de nieuwe Hydrolution range zijn er twee mogelijkheden. De alles-in-één combinatie en de flexibele combinatie.

GASLOZE TOTAALOPLOSSING

Met de nieuwe Hydrolution lucht-water-warmtepomp is het mogelijk om voor uw klant een mooie energiezuinige oplossing te creëren, die door het gebruik van onbeperkt beschikbare energie uit de buitenlucht helemaal van deze tijd is.

De Hydrolution, in combinatie met ons pakket laag temperatuur convectoren, zorgt ervoor dat u uw klant een totaaloplossing kunt bieden waarmee het mogelijk is om helemaal van het gas af te gaan.

HERMANS TECHNIEK NEDERLAND

De leverancier voor voorgeïsoleerde leidingen, buffervaten en warmtewisselaars!

Hermans Techniek Nederland B.V. heeft een vooraanstaande positie in het leveren van voorgeïsoleerde leidingen, buffervaten en warmtewisselaars bij W-installateurs in de woning- en utiliteitsbouw, stads- en kasverwarming.

Ook veel adviesbureaus zijn overtuigd van de producten van Hermans Techniek Nederland, die zij dan ook aanbevelen in diverse projecten.

Hermans Techniek Nederland heeft bewezen decennia lang een betrouwbare leverancier te zijn en biedt aan hun relaties een persoonlijke, flexibele en professionele werkwijze. En daarbij is het belang van de klant altijd het uitgangspunt.

AFTER SALES SERVICE

Hermans Techniek Nederland onderscheidt zich tevens door de uitstekende productspecificaties, de snelheid van aanbieden en de uitstekende 'after sales service'. Mede dankzij de mogelijkheid om uit voorraad te kunnen leveren, hebben wij een hoge klantwaardering. Daarnaast regelen wij voor de klant het transport van A tot Z.

Wilt u meer informatie of een vrijblijvende offerte opvragen, neem dan gerust contact met ons op.
+31 (0)10 524 1000 | verkoop@hermanstechniek.nl



Reflex Nederland B.V. | Barendrecht

UW PARTNER IN ENERGIETRANSITIE

Reflex Nederland B.V

Reflex staat voor maximale efficiëntie, bedrijfszekerheid en duurzaamheid van technische verwarmings-, zonne- en koelinstallaties. Met producten van topkwaliteit en intelligente concepten leveren wij efficiënte oplossingen voor systemen op elke schaal en elk niveau van complexiteit. Onze premium producten dragen bij aan het optimaal functioneren en verduurzamen van installaties.

ONZE PRODUCTRANGE OMVAT:

membraan expansievaten - expansie-automaten - navul- en waterbehandelingssystemen - ontgassingssystemen en afscheidingstechniek - voorraadvaten, boilers en warmtewisselaars - hoogwaardige verdelers



Thinking solutions.

Fennaweg 55 | 2991 ZA Barendrecht | T +31 (0)88 880 26 00 | info@reflexnederland.nl
www.reflexnederland.nl

ISOLATIE

ARCHITECTENpunt

135





HempFlax Group B.V. | Oude Pekela

ADEMENDE GEBOUWEN

Een andere kijk op (ge)bouwen

Wij geloven dat een gebouw meer kan zijn dan een jas. Een gebouw zou moeten werken als een huid. Het moet niet alleen bescherming bieden tegen de weersinvloeden, maar ook moeten de bouwelementen zoals wanden, vloeren en daken het binnenklimaat zelf kunnen regelen. Het moet net als een huid kunnen zweten. Het moet vocht op kunnen nemen en weer kunnen afstaan. Zo ontstaat er een aangenaam binnenklimaat zonder dure hulpinstallaties.

HENNEP ALS HUID

Dit willen we bereiken door de eigenschappen van hennep te gebruiken in onze bouwelementen, zoals de wanden, vloeren en daken. De hennepplant kan namelijk vocht opnemen wanneer er te veel van aanwezig is, en afstaan wanneer het binnenklimaat dit nodig is. Deze natuurlijke duizendpoot leidt ons in onze ambitie een gezond gebouw en een gezonde planeet na te laten aan toekomstige generaties.

EEN 'HENNEPWONING'

De regelgeving is in deze bouwwijze nog vaak een belemmerende factor, maar onder andere in Blauwestad Groningen hebben we door een mooie samenwerking tussen KLEIN architecten en Hemplax deze woning binnen onze visie tot uitwerking gebracht.

De realisatie van deze 'hennepwoning' zal in 2019 plaatsvinden. Deze woning is van binnenuit ontworpen met aandacht voor de relatie met het omringende landschap. De woning biedt aan alle zijden zicht op de natuur van Blauwestad, het vele groen en het water. De gevelmaterialen zijn afgestemd op de omgeving met de houten schuren, het vederlichte riet en de zware zwerfkeien, hierheen gevoerd in de ijstijd. De buiten- en binnenwanden en de kap zullen worden opgebouwd met hennep gedragen elementen. Ook is bij het ontwerp aandacht besteed aan de lichtinval van de zon. Door het vele glas op het zuiden helpt de lage winterzon de woning op natuurlijke wijze op te warmen. Door het overstek aan de zuidzijde blijft de woning in de zomer met de hoger staande zon juist koel.



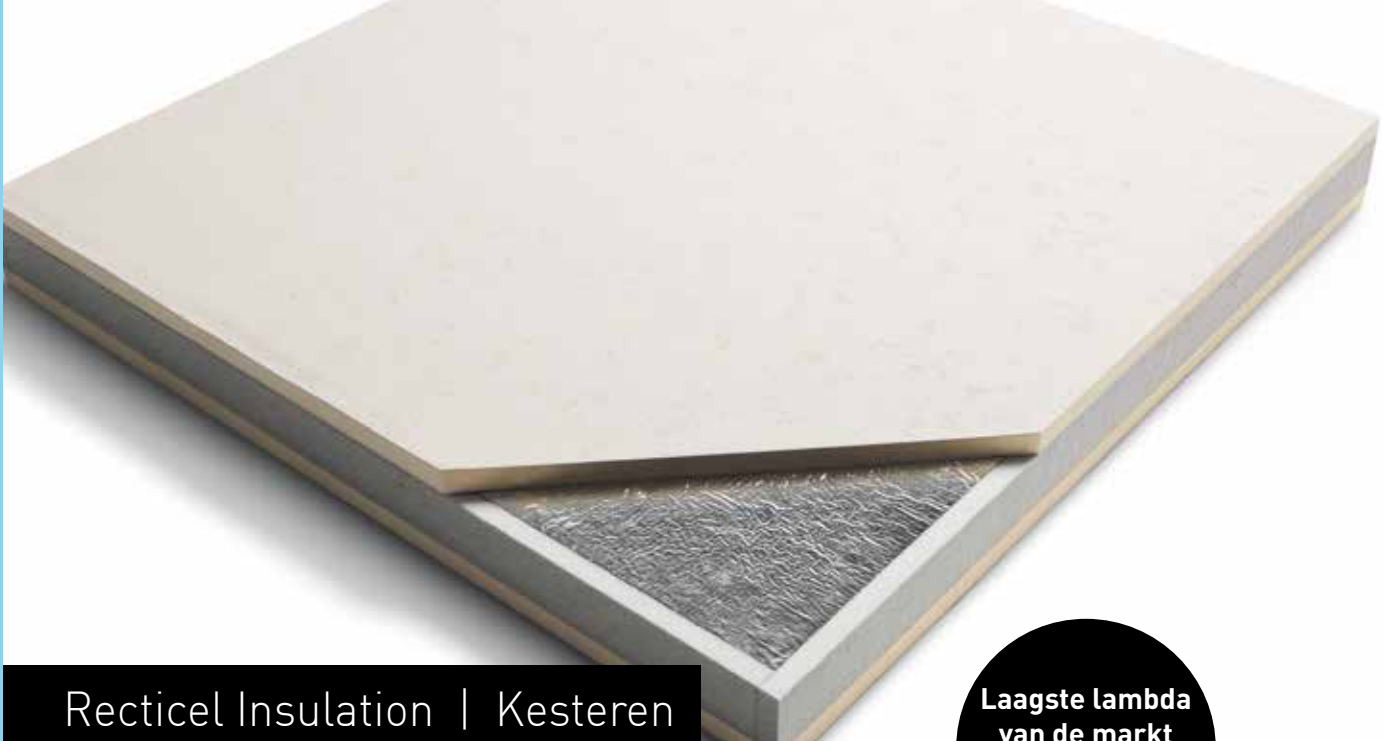

Laagste lambda
van de markt
0,006 W/mK
in de kern

RECTICEL INSULATION STELT VOOR: DECK-VQ®

Ultradunne vacuümisolatie veilig beschermd door harde PIR-platen voor platte daken en terrassen

U kent het vast: vacuümisolatie. Door een ongekende lage warmtegeleidingscoëfficiënt kunt u slanker dimensioneren en zelfs kostenefficiënt renoveren. Mogelijk is het voor u niet nieuw, vacuümisolatie... Recticel Insulation introduceert het product met de beste prestaties van de markt! Een warmtegeleidingscoëfficiënt (lambda) van 0,006W/mK in de kern. En dit niet alleen. Om het vacuüm van de plaat te blijven garanderen is het veilig beschermd door een hoge persing PIR plaat. Beschadigen is daardoor zo goed als uitgesloten waardoor de enorm hoge isolatiewaarde behouden blijft, eenvoudig is in handling en montage. Kortom, Deck-VQ® is hét antwoord voor de praktijk. Uiteraard kunt u daarnaast rekenen op deskundig advies, technische begeleiding voor een goede verwerking met een legplan.

Vacuümisolatie kent vele toepassingsgebieden. Deck-VQ® is er met name voor het vlakke dak. Uit de praktijk biedt dit veelal een oplossing voor renovatievraagstukken bij terrassen, loggia's en platte daken. Schroom niet om u nader te laten adviseren.

DECK-VQ®: SPECIFICATIES

verkrijgbaar in twee diktes met betreffende R_D -waarde:

Dikte	R_D -waarde
45 mm	5,00 m ² K/W
60 mm	7,50 m ² K/W



verkrijgbaar in een aantal plaatafmetingen:

	600 mm	1200 mm
300 mm	x	x
600 mm	x	x

1| DÉ OPLOSSING WAAR DE RUIMTE VOOR ISOLATIE BEPERKT IS

Onze ultradunne Deck-VQ® panelen zijn een snelle en kostenefficiënte oplossing omdat er geen structurele aanpassingen nodig zijn bij de renovatie van terrassen of platte daken. Het resultaat is een eerste klas isolatie die u niet alleen heel wat voordelen biedt bij de uitvoering van diverse dakdetails zoals bij de toegangsdeur tot het terras. U kunt slanker dimensioneren, en bespaart zo ook tijd en geld.

2| ONGEKEND HOGE THERMISCHE PRESTATIES PRESTATIES

De onderzoek & ontwikkelingsafdeling van Recticel Insulation maakt haar reputatie waar en ontwikkelde Deck-VQ® isolatie met een dikte van niet meer dan 60 mm met een VIP-kern van 40 mm. Deze kern heeft een warmtegeleidingscoëfficiënt van 0,006 W/mK, de laagste op de markt.

3| EENVOUDIGE MONTAGE, PRIMA SERVICE EN ADVIES

Onze Deck-VQ® VIP-panelen zijn beschermd tegen beschadiging, waardoor ze makkelijk te vervoeren en te hanteren zijn. Zelfs bij complex maatwerk is het aanbrengen eenvoudig, dankzij de technische begeleiding en het legplan van ons Recticel Insulation team.

Voor meer info surf naar www.recticelinsulation.nl waar u ook een filmpje vindt over Deck-VQ®.





GEZOND BOUWEN

EN WAAROM HET ANDERS MOET

Eigenlijk is het kinderlijk eenvoudig; we moeten beter gaan bouwen en beter op onze gezondheid letten. Het is belachelijk dat ons gebouw ons ziek kan maken. Ik zeg bewust gebouw want dit kan je huis zijn maar ook je werkplek.

We worden allemaal overspoelt door het verhaal dat we energie neutraal moeten en van het gas af moeten; ik ben het er helemaal mee eens dat we minder moeten verspillen maar energie neutraal en van het gas af is redelijk utopisch.

Door gezond te bouwen en te kijken naar de materialen waar je mee bouwt kun je de grootste klap al maken:

- je gezondheid loopt geen risico
- het milieu wordt geen geweld aangedaan
- je gebouw is goed isolerend
- je gebouw heeft een optimale luchtvochtigheid
- je gebouw heeft weinig onderhoud nodig
- je voelt je lekkerder in je gebouw
- je stookbehoefte gaat omlaag

Als je bouwt met KLB bouwblokken vanaf funderingsniveau is gezond bouwen al gewaarborgd in je bouwstenen, werk je dit dan ook nog af met een perlietstuc met kalk

en silikaatverf dan heb je een volledig gezond en dampopen gebouw wat een lage energie behoefte heeft of zelfs voldoet aan de passiefhuis gedachte.

Met deze manier van bouwen, bouw je zgn. monoliet; dwz dat je niet meer (overigens volslagen achterhaald) bouwt met een binnenschil-isolatie-buitenschil idee maar met 1 dikkere steen van bijvoorbeeld 36,5 cm of 49 cm waar de isolatie als door gewaarborgd is, je risico op zgn. bouwknoepen (warmte lekken) is hierdoor veel kleiner; minder handelingen dus ook minder kans dat het fout gaat per handeling.

Ooohh wat worden de muren dan dik, nee ik denk dat dat best meevalt; bij de 36,5 cm blokken kom je met stuc op zo'n 40 cm uit en bij de 49 cm blokken op zo'n 52 cm, uiteraard kun je de buitenzijde ook afwerken met een steenstrip op met een zgn. cladding, zolang het maar waterdicht en dampopen is.

De binnenwanden werk je altijd af met kalkstuc en silikaatverf, uiteraard in alle kleuren te maken; je zult in dit gebouw nooit schimmel op je wanden zien en de luchtvochtigheid zal redelijk constant blijven wat je comfort gevoel erg verhoogt.



Isolatiebeton



Renovatiebeton



Thermovloer



Funderingbeton



Opvulbeton



Werkvloerbeton



Noorder Isolatatie Beton b.v.

Vossenkamp 4, 9351 VR Leek - Tel. (0594) 55 30 00
Email: info@nibleek.nl - www.nibleek.nl

Noorder Isolatatie Beton B.V. | Leek

SCHUIMBETON

Een luchtig product

Schuimbeton heeft inmiddels bijna de respectabele leeftijd van honderd jaar bereikt. Toch lijken de toepassingen ervan nog te weinig bekend, zeker als het gaat om energiebesparing door de isolerende werking en de recyclebaarheid van het materiaal. Schuimbeton heeft eigenlijk alleen maar voordelen, zelfs qua kosten.

Schuimbeton is een materiaal op basis van cement en water waaraan een schuimmiddel wordt toegevoegd. Bij de Noorder Isolatatie Beton wordt dit in mobiele units met computergestuurde pompen in een vooraf ingestelde samenstelling geproduceerd. Een bepaald percentage schuim (lucht) zorgt er voor dat het materiaal zijn isolerende eigenschappen verkrijgt en de gesloten cellenstructuur zorgt tevens voor een vocht kerende werking. Schuimbeton is 100% recyclebaar en een uitstekende oplossing bij de renovatie van bijvoorbeeld een oude kruipruimte.

Ook het funderen van een uitbouw of zelfs een complete woning behoort tot de mogelijkheden waarbij uitgegaan wordt van het 'evenwichtsprincipe'. Schuimbeton is te verkrijgen in meerdere volumieke massa's en ook te gebruiken bij

- Het vullen van vervallen leidingen.
- Het maken van werkvloeren.
- Vulling achter damwandconstructies of om zwembaden.

Noorder Isolatatie Beton is een onderdeel van Noorder Betonpompen Centrale en al sinds 1985 actief in het produceren van schuimbeton.

HELMWIJK B.V.

Laat u(w klant) er warmpjes bijzitten

Al sinds 1988 bestaat Helmwijk B.V., dat werd opgericht door Arie Diethelm. In dit hechte familiebedrijf draait alles om na-isolatie. Met 30 jaar ervaring is Helmwijk uitgegroeid tot een all-round isolatiebedrijf en fabrikant van DroCom bodemisolatie.

Er wordt altijd gestreefd naar het maximaal haalbare qua isolatie. Niet alleen voor bodemisolatie en vloerisolatie kunt u bij Helmwijk terecht, ook spouwmuurisolatie en dakisolatie behoren tot de mogelijkheden.

LANDELIJKE ISOLATIE

Helmwijk is actief in heel Nederland door de samenwerking met Beijert B.V. Deze samenwerking heeft de twee meest toonaangevende vloer- en bodemisolatie bedrijven van Nederland samengebracht, waarbij Beijert Bodemisolatie het noordelijk deel van het land van isolatie voorziet en Helmwijk het zuidelijk deel voor zijn rekening neemt.

Helmwijk werkt zowel voor particulieren, bedrijven, woningcorporaties, vastgoedbeheerders en hele winkelcentra.

TWEE VLIEGEN IN ÉÉN KLAP MET DROCOM BODEMISOLATIE

De samenwerking van Helmwijk en Beijert Bodemisolatie heeft in 2003 geleid tot de ontwikkeling van bodemisolatie onder de merknaam DroCom.



Deze relatief goedkope isolatie-oplossing werkt zowel energie besparend als vochtwerend, iets wat in het natte Nederland vaak goed van pas komt.

Een aantal voordelen van DroCom bodemisolatie:

- Hoge isolatiewaarde
- Uitstekende vochtwering
- Snel aangebracht
- Relatief goedkope oplossing

In de loop der jaren zijn er concurrerende isolatiechips op de markt gekomen, maar de prestaties wat betreft isolatiewaarde en vochtwering per cm laagdikte van DroCom zijn nog steeds ongeëvenaard. Dit dankzij de continue ontwikkeling.

BODEMISOLATIE OF VLOERISOLATIE?

Een veel voorkomend misverstand is dat bodemisolatie minder energie bespaart dan directe vloerisolatie, dat wordt aangebracht aan de onderkant van uw vloer. Dit vanwege energieverlies via eventueel deels ongeïsoleerde funderingen en ventilatie.

Deze factoren zijn echter al meegenomen in de NEN-normeringen en verwerkt in de geaccrediteerde isolatiewaarden voor EPC-berekeningen.

Hiermee is DroCom bodemisolatie in veel gevallen zelfs een betere oplossing dan directe vloerisolatie.

Wilt u weten welke isolatievorm de beste oplossing biedt voor uw project? De medewerkers van Helmwijk maken graag een afspraak om u van passend advies te voorzien.

Slim isoleren bespaart energie en voorkomt vochtproblemen.





IsoHemp Nederland

BOUWEN MET PREFAB KALKHENNEPBLOKKEN

Samengebalde expertise voor betrouwbaar ecologisch bouwen met kalkhennep

De keuze van de bouwmaterialen is een belangrijke beslissing die maar al te vaak wordt onderschat.

De prestaties van het gebouw, de gebruiksvriendelijkheid bij de montage, de impact op het milieu en de gezondheid van de bewoners zijn criteria die uw keuze bepalen.

Hebt u een nieuwbouw- of een renovatieproject voor ogen en zoekt u naar een oplossing die zonder compromissen aan alle eisen en behoeften voldoet? Overweeg de vele voordelen van muren gebouwd met prefab hennepblokken van IsoHemp: een gezonde en behaaglijke omgeving, een perfecte warmte- en geluidsisolatie, vochtregeling, brandweerstand,...

De hennepblokken zijn geschikt voor nieuwbouw en renovatie. Ze worden toegepast in de isolerende schil van het gebouw en beschermen zodoende de constructie tegen alle invloeden van buiten af. De blokken zijn in staat om warmte op te slaan en langzaam weer af te geven indien nodig. Hierdoor ontstaat op natuurlijke wijze een stabiel thermisch binnenklimaat.

De blokken worden gemaakt met een zeer energiezuinig productieproces met als basis de 100% natuurlijke grondstoffen kalk en hennep. De hennepplant bindt tijdens de groei meer CO₂ dan nodig voor de productie van de blokken. Dus zeer gunstige CO₂-balans.



Dé sprong vooruit in spouwisolatie

Kingspan Insulation | Winterswijk

BENG & GASLOOS BOUWEN?

Kies dan voor optimaal in plaats van minimaal...

Het bouwbesluit is vaak leidend in de keuzes die we maken. Als het gaat om isolatie, dan schrijft het bouwbesluit duidelijke minimale R_c -waardes voor. En al te vaak zien we in de praktijk dat precies op deze R_c -waardes wordt gebouwd; dit terwijl het bouwbesluit het duidelijk heeft over een minimale eis en niet een optimale waarde. Met de regelgeving voor Bijna Energieneutrale Gebouwen (BENG) die per 1 januari 2020 voor alle nieuwbouw gaat gelden, wordt het nog maar de vraag of je kan voldoen met deze minimale waarden. Bovendien vraagt ook gasloos bouwen, bijvoorbeeld met de warmtepomp, om een andere kijk op de isolatie. Een goed moment dus om te gaan kijken naar de optimale waarden. Optimaal is niet alleen beter voor de toekomstbestendigheid van een woning, maar is ook beter voor het klimaat én de portemonnee.

WAAROM OPTIMAAL ISOLEREN?

Nederlandse huishoudens zijn nog steeds verantwoordelijk voor bijna 20% voor de totale CO_2 -uitstoot in Nederland. Dit komt voornamelijk door het verwarmen van een woning. Een woning verliest warmte via daken, gevels en vloer. Als we met zijn allen de CO_2 -uitstoot willen verlagen is het belangrijk om de energiebehoefte zo veel mogelijk te verlagen. De enige échte manier om dit te bereiken is door isolatie. Isolatie is ook een veel betere investering. Isolatie gaat immers de levensduur van de woning mee. Dit in tegenstelling tot installaties, die niet alleen stroom verbruiken, maar ook jaarlijks onderhoud behoeven en na 10-15 jaar weer vervangen moeten worden. Optimaal isoleren maakt uw woning dus ook veel toekomstbestendiger.



GASLOOS BOUWEN

Naast dat een optimale isolatie beter is voor het milieu, omdat dit daadwerkelijk de warmtebehoefte (en dus de CO₂-uitstoot) verlaagt, is het ook veel logischer nu we veel meer gasloos moeten bouwen. Het meest toegepaste alternatief is de warmtepomp. Dit is een laagtemperatuursverwarming (LTV) en een LTV werkt nou eenmaal beter als een woning zeer goed geïsoleerd is. Bovendien kan er bij een zeer goed geïsoleerd huis voor een kleinere warmtepomp gekozen worden. Zo betaalt u initieel meer voor isolatie, maar minder voor de installaties. Bovendien is de energiebehoefte lager en bespaart u dus op energiekosten. Onafhankelijk onderzoek toont zelfs aan dat de jaarlijkse kosten (voor hypotheek, elektra, belasting, etc.) voor een huis met optimale isolatie (ten opzichte van minimale isolatie) zelfs goedkoper is! En deze besparingen nemen nog verder toe naarmate installaties vervangen moeten worden. Vraag onze whitepaper "Warmtepomp en isolatie" aan via kooltherm.nl@kingspan.com voor de onderzoeksresultaten.

DENK OOK AAN DAGLICHT

Een hogere isolatiewaarde betekent vaak ook dikker isoleren. Echter, hoe dikker de muren worden, hoe minder binnenoppervlak en hoe minder daglichttoetreding. Kies dus bij hogere isolatiewaardes voor Kooltherm. Kooltherm heeft de beste isolatiewaarde van alle hardschuimplaten, beschikt over een DUBOkeur, heeft een vezelvrije kern en is niet schadelijk voor de gezondheid. Door de hoge isolatiewaardes heeft u slechts een geringe dikte nodig; zo is voor een R_c-waarde van ruim 6,0 in een spouwmuur, bij gebruik van de Kooltherm K108 Spouwplaat, een isolatiedikte van 103 mm vaak al voldoende (afhankelijk van de opbouw). Vraag ook onze whitepaper over de invloed van isolatiedikte op daglicht aan via kooltherm.nl@kingspan.com

NIEUW: SLIMFIX SOLAR DAKELEMENTEN

Voorkomt problemen met indak PV-systemen

De toepassing van zonnepanelen op het dak neemt in ras tempo toe. En dat stelt andere eisen aan een bouwkundig duurzaam dak. Vooral bij indak-systemen.

Bij indak-systemen, oftewel BiPV-systemen, komen de PV-panelen direct op de onderconstructie (dakelementen) te liggen, eventueel gecombineerd met een pannenedekking die op gelijke hoogte ligt. Indak-systemen zijn populair omdat het esthetisch mooier gevonden wordt.

HET PROBLEEM

Bij een BiPV-systeem zijn de condities echter heel anders dan bij een dakpan en dat kan negatieve gevolgen hebben voor de houten onderconstructie. Temperaturen kunnen flink hoger worden en de vochtigheid zal ook oplopen als gevolg van de waterdampdichte glazen PV-panelen. Hoge vochtigheid, lekwater als gevolg van condensatie onder de PV-panelen, stuifneeuw etc. belasten een dak veel intensiever.

DE OPLOSSING

Speciaal voor indak PV systemen ontwikkelde IsoBouw het isolerende SlimFix Solar dakelement. SlimFix Solar is een waterkerend "zonnepaneel-platform" waarop direct alle gangbare bevestigingssystemen en zonnepanelen kunnen worden bevestigd. Dankzij de gepatenteerde waterkerende laag is de dakconstructie volkomen waterdicht. De speciale vormgeving zorgt voor een gegarandeerde ventilatie van de onderconstructie en een optimale ventilatie en koeling van de zonnepanelen. Dit verlengt de levensduur van de dakconstructie en verhoogt het rendement van de zonnepanelen.

Komo | Gouda

BELANG KOMO PROCESCERTIFICATIE GROEIT

Kwaliteit zwart-op-wit aantonen onder de Wkb

In het nieuwe bouwstelsel draait alles om het aantoonbaar maken van geborgde kwaliteit. Producten met het KOMO-keurmerk voldoen uiteraard aan alle eisen. Maar worden ze ook op de juiste wijze verwerkt? Wél als dat gebeurt door bouwers en/of applicateurs die beschikken over een KOMO-procescertificaat voor het betreffende realisatieproces.

Veel bouwbedrijven beschikken over een of meer ISO-certificaten. Bijvoorbeeld ISO 9001. "Is er verschil met een KOMO-procescertificaat?", wordt weleens gevraagd. Het antwoord is: ja, dat is iets heel anders. ISO 9001 gaat over het interne kwaliteitszorgsysteem van een bedrijf als geheel. Een KOMO-procescertificaat gaat over een specifiek omschreven bouwproces van een product in zijn bouwtoepassing én het eindresultaat daarvan.

BOUWKWALITEIT BEREIKEN

Een KOMO-procescertificaat verklaart dat bij een specifiek bouwproces (bijvoorbeeld: het aanbrengen van een bepaald type gevelplaten of het in de bouw installeren van een systeemkozijn) wordt voldaan aan vooraf vastgestelde

kwaliteitseisen. En dat een geaccrediteerde certificatie-instelling borgt dat het beoogde resultaat ook daadwerkelijk, conform de in de BRL opgenomen normen, is bereikt. Het geeft daarmee het vertrouwen dat, bijvoorbeeld, het betreffende bedrijf de gevelplaten of kozijnen aanbrengt conform de door de markt vereiste normen en standaarden, plus dat het eindresultaat daaraan voldoet. Het KOMO-procescertificaat omschrijft specifiek voor wélk proces het certificaat als bewijs is afgegeven.

VOORRANG IN DE MARKT

Houders van een of meer KOMO-procescertificaten kunnen onder de Wet kwaliteitsborging voor het bouwen belangrijke voordelen behalen. Ze gaan hun marktpositie verder versterken omdat de kwaliteit van het toepassingsproces zwart-op-wit aantoonbaar is. Immers: de dienst wordt geleverd inclusief wettelijke verplichtte bewijslast. Daarom groeit zowel het belang van als de vraag naar KOMO-procescertificatie.

Meer weten? Neem gerust contact op voor nadere informatie.



KOMO. Kwaliteit zoals beloofd.

Burg. van Reenensingel 101 | Postbus 420 | 2800 AK Gouda | T +31 (0)85 - 486 2420 | info@komo.nl | www.komo.nl

KEUKENS

ARCHITECTENpunt

151





Denardi | Barendrecht

SPECIALIST IN KOOKPLEZIER

Uw expertise partner voor fornuizen, wijn(koeling), inductie en accessoires.

Lekker ontbijten met de kinderen, een heerlijke kop koffie, de drukke zaterdag afsluiten met een goed glas wijn of op zondag een heerlijke diner bereiden voor het hele gezin of de familie. De keuken is de meest sociale ruimte van het huis en moet naast alle functionele aspecten ook gezelligheid en warmte uitstralen. DeNardi is importeur van een aantal premium merken die het koken niet alleen leuker en makkelijker maken maar ook de keuken omtoveren in de meest aangename ruimte in huis. Wij bieden fornuizen, (wijn)koeling, inductieplaten en kookaccessoires.

CORNUE

La Cornue (foto links) maakt handgemaakt exceptionele fornuizen en keukens voor de fijnproevers, kookliefhebbers en gastronomen. Mensen die houden van de warmte van het vuur, van de geluiden en van de geuren die in de keuken hangen. Het gewone heeft onze trek nog nooit gestild. Vanzelfsprekend maakt La Cornue gebruik van de modernste technologieën en perfectioneert haar producten voortdurend. La Cornue kan alle fornuizen compleet elektrisch leveren.

KAELO

De ingebouwde Kaelo (foto boven) wijnkoeler houdt uw fles wijn niet alleen perfect op temperatuur maar ziet er ook nog eens prachtig uit. Kaelo wordt handgemaakt in Engeland en is bedienbaar middels een touchscreen rand met 27 verschillende kleuren. Kaelo kan worden ingebouwd in uw aanrecht maar ook in uw tafel, kookeiland of waar u maar wilt. De Kaelo houdt uw fles wijn perfect op temperatuur voor 1-2 uur.

VIKING

Het robuuste en luxe Amerikaanse merk heeft zijn weg al gevonden naar vele Nederlandse keukens. Viking biedt robuuste (elektrische) fornuizen, kookplaten, koeling, wijnklimaatkasten, outdoor kitchen, en vele accessoires. Viking apparatuur en toebehoren zijn van de allerhoogste kwaliteit, geïnspireerd door de meest kritische eisen van culinaire chefs, maar speciaal ontwikkeld voor thuisgebruik. Daarmee biedt Viking de meest veeleisende amateurkok het best op kookgebied.

Inspiratie opdoen? U bent op afspraak van harte welkom in ons experience center in Barendrecht waar u de gehele collectie kunt bekijken en persoonlijk advies krijgt.

KLIMAAT- BEHEERSING

ARCHITECTENpunt

155



BTL luchttechniek | Breda

TEXTIEL LUCHTVERDEELPANEEL

Zorgt voor een tochtvrije werkomgeving

In ruimtes waar regelmatig veel mensen werken, wordt – vooral bij zittend werk – tocht al snel als hinderlijk ervaren. Zit je bijvoorbeeld net in de luchtstroom van een toevoerrooster, dan zul je al gauw last krijgen van een stijve nek, rillerigheid of verkoudheidsklachten. Door de toepassing van Plafair® luchtverdeelpanelen kan deze hinderlijke tocht worden voorkomen.

BLT Luchttechniek levert en monteert al 25 jaar Euro Air luchtverdeelslangen voor de meest uiteenlopende projecten. Van scholen tot fitnesscentra en van zwembaden tot monumentale panden. Een doorontwikkeling van de luchtverdeelslangen betreft het eveneens textiele Plafair® luchtverdeelpaneel. Het grote verschil van dit paneel ten opzichte van de luchtverdeelslang is dat het paneel een vlakke onderzijde heeft, die in één lijn loopt met het plafond. Op dit gebied biedt Plafair® een groot aantal voordelen ten opzichte van conventionele stalen roosters met plenumboxen. "Door het lage eigen gewicht kunnen de Plafair® luchtverdeelpanelen eenvoudig in het rasterwerk van een systeemplafond worden gelegd.

Sinds de introductie van het luchtverdeelpaneel zijn al vele projecten met Plafair® uitgevoerd, waaronder het Erasmus Medisch Centrum Rotterdam, de Universiteit Tilburg, Stadskantoor Leeuwarden, Agristo Tilburg en de Weenergroep XL in 's-Hertogenbosch. Voor meer informatie www.plafair.nl



Cumulus | Cuijk

CUMULUS BEVOCHTIGING, STIJLVOL, ZOWEL ZICHTBAAR ALS ONZICHTBAAR

Altijd het juiste klimaat!

Luchtvochtigheid is niet het eerste waaraan wordt gedacht bij het ontwerp van een gebouw. Maar het is wel het punt waarop het verschil kan worden gemaakt.

Hoewel het vaak niet direct zichtbaar is, is de juiste luchtvochtigheid van groot belang voor een comfortabel en gezond binnenklimaat. Een lage luchtvochtigheid zorgt voor comfortklachten zoals droge ogen en een droge keel maar ook een verhoogde transmissie van virussen zoals influenza.

Ook voor houten vloeren is het essentieel om de luchtvochtigheid in de winter te verhogen om barsten in het hout te voorkomen.

Cumulus biedt al 25 jaar maatwerkoplossingen die perfect geïntegreerd worden. Zowel toepassingen in een LBK als toepassingen met verneveling in de ruimte worden aangepast aan de huisstijl. De sleutel tot het succes is, integreren in het ontwerp, zodat het naadloos aansluit bij het gebouw in plaats van het gebouw te ontsieren.

Zoekt u een oplossing, neem dan nu contact op en laat u informeren over de mogelijkheden. Of maak gebruik van de CQQ (Cumulus Quick Quote) voor de toepassingen in een LBK. De CQQ biedt u binnen 5 minuten een toepassing, compleet op maat.



Daikin | Capelle aan den IJssel

HET NIEUWE VERWARMEN EN KOELEN MET DAIKIN

Jarenlange ervaring en innovatie betaalt zich nu uit

Daikin is met ruim 90 jaar ervaring wereldwijd toonaangevend in de markt voor duurzame klimaat-systemen en zet zich als bevoegen marktleider in voor een steeds beter binnen- én buitenklimaat. Naast airconditioningsystemen, richt Daikin zich ook op de marktsegmenten voor verwarmingssystemen, koud-watermachines, ventilatiesystemen en koel-/vriestech-niek. Hiermee levert Daikin klimaatoplossingen voor de residentiële-, commerciële- en industriële markt.

TRENDS

Terug in gas, meer focus op elektrische verwarming en minder CO₂-uitstoot staan bovenaan lijstjes van trends op klimaatgebied. Voor commercieel directeur Edwin Hoogerwerf, is dat geen nieuws. "Sinds Daikin de warmte-pomp in 1958 introduceerde is er continue gewerkt aan verbetering ervan. We hadden de juiste oplossingen al jarenlang in huis, maar vanwege de energietransitie en het recente klimaatakkoord is dat nu pas heel relevant geworden voor de Nederlandse markt en kan men profiteren van onze kennis en innovaties."

Zo biedt Daikin verschillende warmtepompoplossingen voor diverse markten, zoals lucht/lucht (airconditioning),

lucht/water (Altherma verwarming en Applied koud-water), water/water (Applied) en water/lucht (waterge-koeld VRV). Voor zowel nieuwbouw als bestaande bouw. "We leveren momenteel voor de residentiële markt nog veel hybride-verwarmingsoplossingen in combinatie met gas. Daarmee realiseren we al een reductie in gasver-bruik van ruim 50%. Tevens zien we het aantal 'all elec-tric' implementaties enorm toenemen. Het gaat harder dan we verwacht hadden, ondanks dat mensen nog te weinig weten over warmtepompen. Een warmtepomp kan zowel verwarmen als koelen." Aldus Hoogerwerf.

ONDERSTEUNENDE TOOLS

Met haar VRV-systemen voor de commerciële markt biedt Daikin een totaaloplossing als het gaat om koelen, verwarmen, ventileren en regeltechniek. Hierbij worden ondersteunende tools geboden als BIM (www.bim.daikin.eu), Stabu bestekteksten, gelijkwaardigheidsverklaring en een Consulting team dat advies geeft van ontwerp tot en met oplevering (built & design) en vragen kan beantwoorden over duurzaamheidsanalyses (BREEAM en LEED), exploitatie, energieverbruik en monitoring. Er zijn voldoende Daikin referentieprojecten beschikbaar ter inspiratie (www.daikinawards.nl).





Alles in huis voor een gezond, comfortabel en energiezuinig binnenklimaat

Itho Daalderop Nederland B.V.

DE NEDERLANDSE WONING VOORRAAD MOET IN EEN RAP TEMPO VERDUURZAMEN

Laten we daarbij vooral het comfort en de gezondheid van de bewoners niet uit het oog verliezen.

Betaalbare totaalconcepten met onder andere warmtepompen en ventilatie zijn dé basis voor verduurzaming. Door het zorgen voor een gezond binnenklimaat in meer dan een miljoen woningen - én door het real time monitoren van onze warmtepompen - zijn het inmiddels ook bewezen concepten. Nul-op-de-meter is vandaag de dag geen technische uitdaging meer - zowel voor bestaande als nieuwe woningen.

VOOR ELKE WONING DE JUISTE TOTAALOPLOSSING

Met bewezen bouwstenen als warmtepompen voor verwarming, koeling en warm water, ventilatie voor een gezond binnenklimaat, zonnepanelen en monitoring, kan voor elke woning de juiste totaaloplossing worden samengesteld. Slim samenwerken met de hele bouwkolom vormt de sleutel tot succes.

BEWEZEN INNOVATIE

In bijna vijf miljoen Nederlandse huishoudens zijn onze producten aanwezig en hierdoor zijn al in ontelbare woningen labelstappen gemaakt. Vele tienduizenden woningen in projectmatige bouw zijn met onze systemen duurzaam en zelfs nul-op-de-meter gemaakt.

Vrijblijvend uw verduurzamingsproject laten uitwerken? Graag bespreken we samen met u de slimste oplossing. Neem contact met ons op via project.ithodaalderop.nl.



EEN OPEN DEUR

HVAC Nederland levert hoogwaardige apparatuur en technische ondersteuning voor ieder koel- en ventilatieprobleem. Eén van de oplossingen die HVAC biedt: luchtgordijnen. Luchtgordijnen zorgen voor een scheiding tussen binnen- en buitenklimaat. In de winter houdt het systeem de kou buiten, in de zomer houdt het gekoelde lucht binnen. Daarnaast weert een luchtgordijn stof, uitlaatgassen, insecten en vuil.

FLEXIBEL

HVAC Nederland maakt luchtgordijnen op maat waar anderen zoveel mogelijk de standaard vormen aanhouden. Daarnaast heeft HVAC de voorkeur voor verticale luchtgordijnen. Deze werken vaak beter. Zolang de elektronica, ventilatoren en warmtewisselaar in het ontwerp passen, is alles mogelijk. Dat geldt ook voor het materiaal. RVS korrel 240, RVS hoogglans #8, aluminium geanodiseerd, brons, etc.

MEER ONTWERPVRIJHEID

Een van de nieuwste producten is de VisionAir, een verticaal luchtgordijn met minimale afmetingen, speciaal ontworpen voor schuif- en carouseldeuren.

De afmetingen van het zichtbare deel zijn slechts 160 mm x 160 mm x deurhoogte. Door de minimale afmetingen is de VisionAir zo goed als onzichtbaar. De vorm van de uitblaaslans is conisch of rechthoekig en past door de ruime materiaalkeuze in elk interieur. Het luchtgordijn wordt gekenmerkt door een hoge afschermcapaciteit met minimale luchtverplaatsing. Extra voordeel is het relatief lage energieverbruik in vergelijking met conventionele luchtgordijnen. De ventilator zit in een andere kast, hierdoor zijn minimale afmetingen mogelijk. Het luchtgordijn biedt architecten meer ontwerpvrijheid. Dat wordt bewezen bij Hotel Jakarta en de ITO-toren in Amsterdam, alsmede Cools in Rotterdam, die in samenwerking met architecten en Boon Edam zijn ontwikkeld.

HVAC Nederland is gevestigd in IJmuiden en levert naast luchtgordijnen producten zoals: ventilatorconvectoren, nozzlekanalen, water- en gasdetectie, luchtverdeelsystemen, luchtbehandelingskasten, olie-/waterafscheiders en warmtepompen. Het brede assortiment van HVAC Nederland maakt het mogelijk complete installaties bij slechts een toeleverancier en dus een contactpersoon te bestellen.

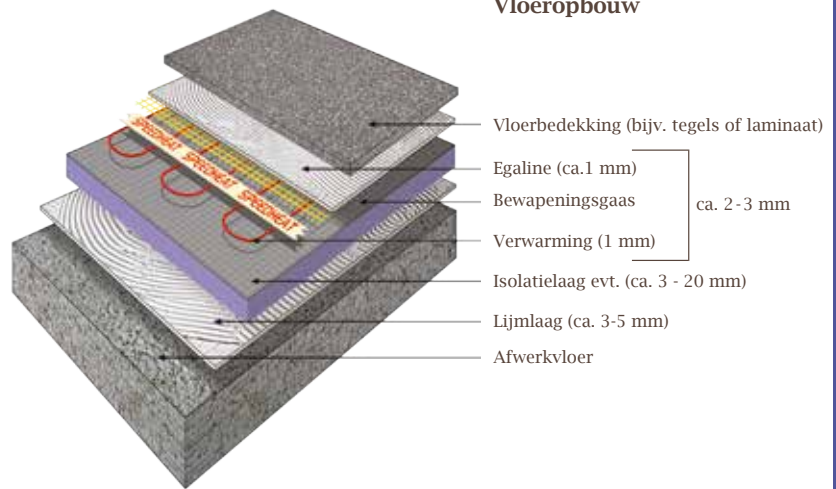

Speedheat | Schoondijke

SPEEDHEAT ELEKTRISCHE VLOERVERWARMING

woningen verwarmen met de warmte van morgen

Geen beperkingen in het ontwerp of de inrichting van de woning en een onzichtbaar hoog warmte comfort maken dat Speedheat elektrische vloerverwarming zowel voor u als uw klant de beste keuze is. Speedheat is uniek in haar soort, het ultradunne verwarmingselement van slechts 1 mm dun wordt bovenop de ondervloer geïnstalleerd, past onder elke vloer, in elke ruimte en is zowel als bijverwarming en als hoofdverwarming te gebruiken. Kiest u voor hoofdverwarming hoeft u geen rekening meer te houden met radiatoren, convectoren of plaats waar de CV of warmtepomp hangt. Ziet u de vele mogelijkheden al voor u?

Daarnaast zorgt het 1 mm dunne systeem en de manier waarop het wordt aangelegd voor een snelle opwarmtijd en energiebesparingen. Met de toenemende berichten over het dicht draaien van de gaskraan neemt de behoefte om anders te verwarmen toe. De elektrische vloerverwarming van Speedheat is één van de betere en duurzame opties. Met Speedheat is het mogelijk om vloeren, wanden en

zelfs plafonds elektrisch te verwarmen. Radiatoren zijn verleden tijd en u heeft in principe geen gasaansluiting meer nodig. Dit sluit goed aan bij de duurzame All-Electric ontwikkelingen, zeker in combinatie met PV-panelen en een elektrische boiler.

Met slimme klokthermostaten is de verwarming in ieder vertrek apart te regelen. De klokthermostaten meten zelf hoe lang ze van te voren aan moeten om op tijd de ingestelde temperatuur te bereiken. Elke ruimte heeft zijn eigen warmtebehoefte en op deze manier kan er per vertrek en op het juiste moment de ingestelde temperatuur worden bereikt zelfs op afstand met wifi thermostaten.

Met onze 30 jaar ervaring op het gebied van elektrische verwarming helpen we onze klanten graag met hun verwarmingsvraagstukken waarbij professioneel advies en montage voorop staat.



The image shows a man in a blue shirt and suspenders holding a large energy label for a zehnder ComfoAir Q350. The label features the European Union flag, the word 'ENERG' in large letters, and 'енергия · енергія' below it. To the right of 'ENERG' are four small circles containing 'Y', 'UA', 'IE', and 'IA'. The brand name 'zehnder' is written in red, and the model name 'ComfoAir Q350' is in black. A central graphic shows a scale of energy efficiency from A+ (green) to G (red), with a black arrow pointing to the A+ level. Below the scale are two icons: a speaker and two arrows pointing up and down. At the bottom, there is a line of text in multiple languages: 'ENERGIA · ЕНЕРГИЯ · ΕΝΕΡΓΕΙΑ · ENERGIJA · ENERGY · ENERGIE · ENERGI' and the year '2016' on the left, and 'XYZ/2014' on the right.

ENERG Y UA IE IA
енергия · енергія

zehnder ComfoAir Q350

A+ A B C D E F G

A+

Speaker icon | Up/Down arrow icon

ENERGIA · ЕНЕРГИЯ · ΕΝΕΡΓΕΙΑ · ENERGIJA · ENERGY · ENERGIE · ENERGI
2016 XYZ/2014

zehnder



Zehnder Group Nederland B.V. | Zwolle

163

REALISEER EENVOUDIG EEN VITAAAL EN ENERGIEZUINIG BINNENKLIMAAT

Zehnder design verwarming, koeling, ventilatie & filtering

Het merk Zehnder is wereldwijd vertegenwoordigd in 19 landen en levert producten en systemen op het gebied van verwarming, koeling, ventilatie en filtering. Deze producten en systemen dragen bij aan een energiezuinige, comfortabele en gezonde woon- werkomgeving, ook wel een vitaal binnenklimaat genoemd. Onze missie is om de levenskwaliteit van mensen te verbeteren door uitstekende oplossingen te bieden voor dit binnenklimaat. Het thema 'gezondheid' staat daarbij centraal. Niet alleen in het ontwikkelen van esthetische design radiatoren en uitstekende ventilatie oplossingen, maar ook in het stimuleren en bijdragen aan de gezondheid van mensen in het algemeen.



always the
best climate

zehnder

Lingenstraat 2 | 8028 PM Zwolle | www.zehnder.nl

KOZIJNEN

ARCHITECTENpunt | 165



DTS-dorpels | Lochem

100% recyclebaar



Recycleservice



Geen gezondheidsrisico's



Voor Passieffhuis



Klantspecifiek



Slijtvast



60 min brandwerend



Diverse natuursteen tinten



STAP OVER DE GROENSTE DORPEL...

Want DTS dorpels zijn 100% circulair

Onder het motto 'Nu maatwerk standaard is' biedt Kreunen Kunststoffen met DTS passende dorpel-oplossingen voor alle houten, kunststof en aluminium kozijnen. DTS-dorpels zijn onbreekbaar en kennen een zeer gunstige warmtegeleidingscoëfficiënt. Naast de aanslagspanning, zijn kalk- en loodspanningen vrij op te geven en zorgen daardoor voor een uitstekende luchtdichte aansluiting. Bovendien laat het materiaal zich zeer eenvoudig nabewerken zonder dat daarbij schadelijke vezels vrijkomen.

Hollodeen, waaruit de DTS dorpels worden vervaardigd, bestaat al tot 90% uit hoogwaardig gerecycled materiaal en kan na gebruik 100% worden gerecycled voor hergebruik. Kortom; DTS dorpels zijn volledig circulair!

Monsters van het gehele kleurenpalet en BIM-modellen voor Revit zijn aan te vragen via: www.dts-dorpels.nl/STABU



Hanzeweg 11 | 7241 CR Lochem | T +31 (0)573 438 410 | info@dts-dorpels.nl
www.dts-dorpels.nl



Finstral B.V. | Apeldoorn

ALTIJD ALLES UIT ÉÉN HAND, AL 50 JAAR LANG

Bouwbeurs Hal 9, standnummer 09.C040

Waarom onze kozijnen zo bijzonder zijn?

Omdat wij bij Finstral alles zelf maken. Immers, alleen degenen die het product van begin tot einde beleven, kan het uitvoerig verder ontwikkelen. Al 50 jaar lang denken en handelen wij volgens deze overtuiging. Daarom bieden wij alles uit één hand: van ontwikkeling van de profielen, productie in eigen huis tot aan de montage. Hierdoor kunnen wij individuele oplossingen en maximale vormgevingsvrijheid voor al onze kozijnen, deuren en serres bieden. Al onze kozijnsystemen (kunststof, kunststof-aluminium en aluminium) hebben dezelfde basis: een hoogwaardig, perfect isolerende kunststof kern en zijn optioneel aan de binnenzijde te voorzien van hout en ForRes. En heel belangrijk, alles is 100% recyclebaar!

Met 14 productielocaties in Europa, 1450 medewerkers en 50 jaar ervaring is ons familiebedrijf uitgegroeid tot één van de grootste kozijnfabrikanten in Europa. Jaarlijks produceren wij ongeveer 800.000 kozijnen, zowel voor nieuwbouw als renovatie.

IFT, SKG, CEKAL, RAL, CE-markering met prestatieverklaring (DoP), een kleine greep uit onze certificaten die kwaliteit aantoonbaar maken. Van milieumanagement in de productie, naar eigen glasproductie met hardingsovens, tot aan luchtdichte IFT gecertificeerde montage, alles is gericht op milieubewuste en duurzame kwaliteitsproducten.

LIFTEN & TRAPPEN

ARCHITECTENpunt | 169

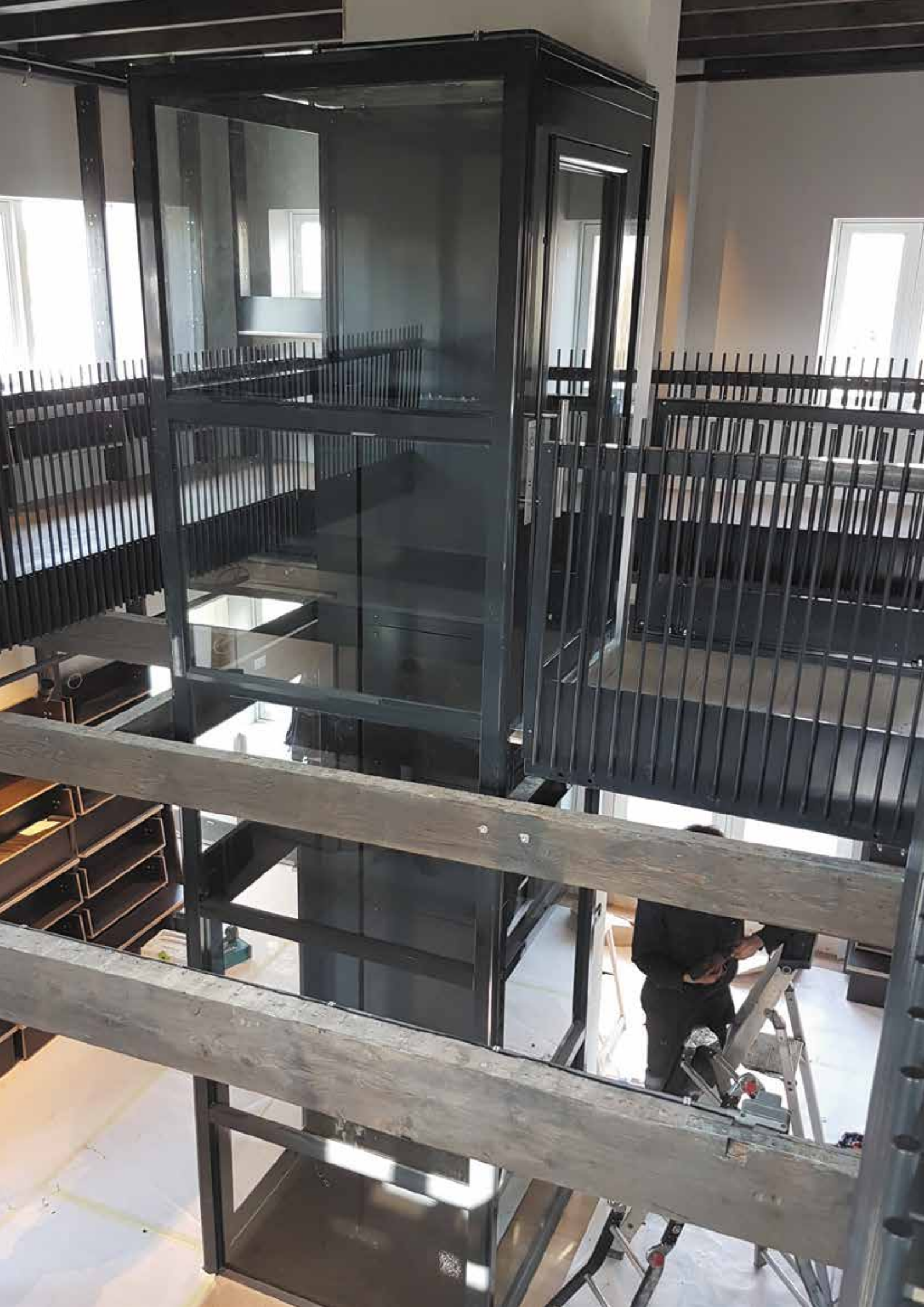



Euroliften | Aalsmeer

EUROLIFTEN

Internationale klasse made in Holland!

Euroliften staat voor oplossingen creëren en mogelijkheden bieden in het kader van toegankelijkheid in gebouwen voor mindervaliden. Wij denken mee in oplossingen en mogelijkheden, niet alleen maar in producten.

Buiten producten voor Mindervaliden vervoer, zijn er ook liftjes voor Arbo technische oplossingen, zoals het vervoer van wasgoed, bierfusten, kratten, fietsen, ziekenhuisbedden of zelfs huisdieren. Er zijn vele toepassingen mogelijk met onze producten.

Bij Euroliften noemen wij ons graag specialisten in maatwerk. Ook bij steeds meer architecten is dit bekend. Des te vroeger in het ontwerpproces wij kunnen meedenken des te mooier en functioneler de liftoplossing uitgevoerd kan worden.

Bij bestaande situaties is het bijna altijd maatwerk, dan komt het aan op de creativiteit van ons team.

EIGEN PRODUCTIE

Mede omdat wij de ontwikkelingen en productie merendeels in eigen hand hebben, kunnen we maatwerk leveren. Van vandaalbestendig tot luxe uitstraling, we kunnen alle kanten op. Zodoende kunnen we de liften zo min mogelijk laten opvallen, wat zeker bij monumenten of renovaties van panden belangrijk kan zijn.

KWALITEIT EN SERVICE BELANGRIJK

Bij ons staat service en kwaliteit voorop. Snel kunnen schakelen bij eventuele storingen is belangrijk voor de gebruiker. Mochten er onderdelen versleten of defect zijn, moeten die snel voorhanden zijn om stilstand tot een minimum te beperken.

Ook voor de oudere installaties van Euroliften, zijn nog steeds onderdelen beschikbaar.

Onze monteurs zijn bekend met de installaties, wat belangrijk is voor de betrouwbaarheid en veiligheid van de installaties. Ons serviceteam is in geval van nood 7 dagen per week bereikbaar.



Van Bruchem Staircases | Oostzaan

EEN KUNSTWERK OP MAAT

Van Bruchem Staircases & Interiors combineert authentiek vakmanschap met innovatief design. Dit resulteert in op maat gemaakte kunstwerken die perfect aansluiten bij hun omgeving. Djurre van Bruchem (vierde generatie) is de hoofdontwerper van het familiebedrijf en is persoonlijk betrokken bij elk trapproject. Het ontwerpteam van Van Bruchem werkt samen met architecten en particulieren in binnen- en buitenland.

Dat een trap meer is dan een functioneel object dat ons van de ene naar de andere verdieping brengt, laat Van Bruchem Staircases zien. Al 130 jaar is het familiebedrijf gespecialiseerd in het ontwerpen en maken van exclusieve trappen. Als u voor Van Bruchem kiest, kiest u niet voor zomaar een standaard trap. Djurre: "We houden ervan onze klanten te verbazen als het gaat om creativiteit en design, hoe groot of klein de ruimte ook is."





KONE | Den Haag & Veenendaal

SLIMME GEBOUWEN

Meer comfort voor bewoners en gebruikers dankzij hoogstaande technologie

De bouw- en vastgoedsector investeert meer en meer in het slimmer maken van gebouwen. Logisch, want het verzamelen, analyseren en interpreteren van data van installaties in een gebouw zorgt voor een energiezuinige en comfortabele leef- en werkomgeving.

Deze slimme omgeving speelt in op de wensen van de gebruikers van een gebouw. Zoals het optimaliseren van mobiliteitsstromen, een klimaatregeling die zich aanpast aan de behoeften van de gebruiker, energievoorziening die automatisch lampen uitschakelt wanneer er niemand in een ruimte aanwezig is, automatische en beveiligde toegangscontrole en anticiperen op onderhoud van installaties.

Uit ons klantenonderzoek bleek dat voor bewoners van appartementencomplexen het vooral belangrijk is om kleine, alledaagse dingen zo soepel mogelijk te laten verlopen. Hierop hebben wij KONE Residential Flow ontwikkeld dat een aantal manieren om wooncomplexen slimmer te maken biedt. Zo is het mogelijk om met een app op de smartphone de buitendeuren van een gebouw

automatisch te openen. Zonder een knop aan te raken en ook de smartphone kan daarbij in de broekzak of (hand)tas blijven. De lift wordt alvast opgeroepen en staat automatisch ingesteld op de juiste verdieping. Met de app kunnen bewoners op afstand bijvoorbeeld pakketbezorgers toegang geven tot het gebouw en bezoekers naar de juiste verdieping leiden. Gebouwbeheerders kunnen eenvoudig berichten sturen via de app zodat huurders altijd op de hoogte zijn van belangrijke mededelingen en op schermen in de lobby en lift kan informatie over het gebouw, weer en verkeer worden getoond.

Slimme technologie maakt gebouwen toekomstbestendig en verhoogt bovendien de waarde. Bewoners en gebruikers worden zoveel mogelijk ontzorgd. Bij KONE zijn wij continu bezig met het ontwikkelen van nieuwe innovaties om gebouwen nog slimmer te maken. Dit doen wij samen met onze klanten en de gebruikers van een gebouw.





Schindler B.V. | Den Haag

SNEL EN EFFICIËNT LIFTEN INPLANNEN?

Tegenwoordig heeft elk type gebouw zijn eigen type lift. Niet altijd een eenvoudige keuze. Het 'Schindler Digital Plan' kan je hier snel en efficiënt in begeleiden. Deze webtool geeft je een beter zicht over welke liften, hoeveel en hoe groot deze dan wel minimaal moeten zijn.

Wie digitalplan.schindler.com gebruikt, heeft de keuze uit twee werkwijzen. Enerzijds is er een uitgebreide manier, waarbij u stap voor stap wordt begeleid. Anderzijds is er een snel traject voor experts die al een duidelijk zicht hebben op welke liften er moeten worden voorzien.

Wim Stockx, Sales, Marketing & Product Manager New Installations BNL: "Bij de eerste werkwijze kiest u eerst het type gebouw: standaard woongebouw, luxe woongebouw, commercieel gebouw, winkelcentrum, hotel, ziekenhuis, transport, sport en tentoonstelling of openbare gebouwen. Vervolgens duidt u de gebruikerscategorie aan: passagiers, service, goederen, bedden, ... Op die manier zorgt u ervoor dat de architect of consultant de juiste lift in het juiste segment voorschrijft. Vervolgens geeft u bepaalde concrete gegevens in, zoals het aantal

personen en verdiepingen, de gewenste hefhoogte, ... Het programma formuleert daarna een indicatieve aanbeveling van het benodigde aantal liften en hun respectievelijke hefvermogen. U kan op deze producten doorklikken om meer details te verkrijgen en/of het bestek aan te passen. Indien u zich registreert, kan u ook rechtstreeks de tekening in pdf, dxf of dwg downloaden.

Bij het snelle traject krijgt de gebruiker meteen het volledige overzicht van liften. Hij selecteert de types die hij wenst en kan meteen het bestek aanpassen of de tekening downloaden. De gebruiker krijgt eveneens een beeld over het uitzicht van de liftkooi via de ingebouwde design-tool. Naast liften vind je er ook roltrappen in terug.

Kortom: 'deze tool mag in geen enkel architectenbureau ontbreken!'



Schindler





thyssenkrupp – Krimpen aan den IJssel

177

EEN KWALITEITSLIFT VOOR IN IEDER INTERIEUR

Ontdek de talloze mogelijkheden bij thyssenkrupp

Een lift in huis is de ultieme luxe. Hij verhoogt niet alleen het woongenot, maar ook de waarde van het huis. Zeker wanneer hij zo fraai is vormgegeven als de liften van thyssenkrupp, die Duitse techniek met Italiaans design combineren. En dat merkt u aan alles. Van de efficiënte engineering tot het uitgebreide scala aan elegante en stijlvolle opties.

PRECIES ZOALS DE KLANT HET WIL

Er is geen andere huislift op de markt met zó veel keuzemogelijkheden. Knalrood, heldergeel of toch liever strak wit? thyssenkrupp liften kunnen worden uitgevoerd in ontelbare RAL-kleuren, maar ook in strak rvs. Voor de binnenwanden en vloer is er eveneens een uitgebreide reeks aan materialen en kleuren. De liftvloer laten uitvoeren in uw eigen vloerafwerking kan uiteraard ook. De liefde voor details van thyssenkrupp blijkt wel uit de plafondverlichting, die in verschillende uitvoeringen beschikbaar is. Van een zwevend plafond met indirecte led-verlichting tot een sterrenhemel met fonkelende lichtjes: het kan allemaal. Kies de perfecte combinatie van kleuren, materialen en overige opties en combineer deze voor een perfecte match in huis.

FLUISTERSTIL

De H300, de nieuwste lift van thyssenkrupp, heeft een overbrengingloze motor die extreem stil is in gebruik. U hoort de lift dus nauwelijks, zelfs niet als u er vlak naast staat. De motor, gecombineerd met een soft start-stopsysteem, zorgt voor een soepele en stille rit van begin- tot eindpunt. Daarnaast zijn alle liften extreem energiezuinig en efficiënt.

VERSCHILLENDE CABINEGROOTTES

De huisliften zijn beschikbaar in een brede variatie aan afmetingen, zodat ze zowel in krappe ruimtes als ruimere vertrekken kunnen worden geïnstalleerd. Uiteraard zijn er ook rolstoeltoegankelijke liften met grote cabines. Kortom: met thyssenkrupp kunt u een mobiliteitsoplossing in huis aanbieden met stijl, luxe én comfort!

Wilt u meer informatie over onze huisliften bel dan gratis 0800-5003 | thyssenkrupp-homesolutions.nl/huisliften



Hoograven | Montfoort

DUURZAAM INNOVEREN IN DE TRAPPENBRANCHE

Hout uit verantwoord bosbeheer

Natuurlijk zijn wij, net als veel andere bedrijven, daar waar mogelijk aan het verduurzamen. Zo gebruiken we uiteraard FSC- en PEFC-hout voor de productie van onze trappen.

DUURZAAM ONDERNEMEN

We merken dat niet alleen wij duurzaam ondernemen belangrijk vinden, maar ook onze klanten schrijven het in toenemende mate voor in bestekken.

“Op het gebied van productinnovatie hebben we continu duurzaamheid in ons achterhoofd.”

LEVENSLOOPBESTENDIGE TRAP

We dachten; ‘Waarom moet een trap nog opgebouwd worden met trapspillen, als het ook uit bomen opgebouwd kan worden?’ Er zit een koof in het midden van de trap, waardoor er geen hoeken meer nodig zijn. Door deze MDF-koof / of compleet vuren kunnen leidingen lopen, waardoor je een veilige trap krijgt en bijvoorbeeld beter met een traplift uit de voeten kunt.

DUURZAME TRAPCOATING MET GROTE VOORDELEN OP DE BOUWPLAATS

Gloednieuw is onze duurzame trapcoating, genaamd coat-sealing waarmee we traponderdelen kunnen sealen met behulp van nanotechnologie.

Het antwoord vonden we in een coating... Dankzij deze nieuwe trapcoating assembleren we de trap namelijk in de fabriek.

Deze coating geeft echter nog veel meer voordelen ;

- De aannemer kan de trap plaatsen, voordat de kap erop komt. Niet wachten tot de woning waterdicht is, maar laag voor laag de trap plaatsen dus.
- De materialen zijn veredeld.
- De trap is tijdens het bouwproces langer beschermd.
- Voor de aannemer betekent deze innovatie besparing van tijd en kosten in zijn bouwproces . (Noodtrappen worden overbodig) en veilig werken neemt toe.

En zo blijven wij op alle mogelijke vlakken ons steentje bijdragen aan duurzaam ondernemen in de trappenbranche.

Neem voor aanvullende info contact met ons op , bezoek onze website hoograven.nl



Cascade | Kerkdriel

DELSTOFFENWINNING

Is duurzaamheid in de praktijk

Ieder jaar voorzien de delfstoffenwinners de Nederlandse bouwsector van benodigde grondstoffen. Denk daarbij aan zand en grind voor de productie van beton, klei voor de productie van bakstenen en ten behoeve van de Nederlandse dijken. Ook grondstoffen voor kalkzandsteen en zilverzand worden in Nederland gewonnen.

Ook in de toekomst blijft de winning van primaire grondstoffen nodig. Hoewel we steeds beter worden in hergebruik en recyclen van grondstoffen blijkt uit monitoringgegevens dat maximaal 15 tot 20% van de vraag naar grondstoffen uit hergebruik kan voortkomen. In de circulaire economie, met aandacht voor "design for re-use" en zodanig gebruik van grondstoffen dat deze in volgende levenscycli eenvoudig terug te winnen zijn, zal dit aandeel in de toekomst mogelijk toenemen. Maar ook dan zal een substantiële behoefte aan primaire grondstoffen blijven bestaan.

De winning van primaire grondstoffen betekent een ingreep in het landschap, maar biedt ook kansen om nieuwe ruimtelijke functies te realiseren. Denk aan

natuurontwikkeling, recreatie, waterberging en wonen aan het water.

In opdracht van Cascade, hebben Wageningen University & Research en de Vlinderstichting -mede mogelijk gemaakt door het Europese LIFE IP fonds-, onderzoek gedaan met als doel om objectief inzichtelijk te maken wat de toegevoegde waarde van delfstoffenwinning op natuurwaarden en waterveiligheid de afgelopen tientallen jaren is geweest.

Een belangrijke conclusie van het onderzoek is dat bij alle betrokken winningslocaties de biodiversiteit (het natuurlijk kapitaal) na afloop van de delfstoffenwinning groter is dan voor aanvang. Daarnaast hebben de onderzochte projecten maar liefst 3.400 hectare "nieuwe natuur" opgeleverd.

Daarnaast concluderen de onderzoekers dat de delfstoffen winnende bedrijven met hun projecten een aanzienlijk bijdrage leveren aan de waterveiligheid. De onderzochte projecten leveren ruim 370 centimeter waterstandsverlaging in de rivieren op.

LIJMEN & KITTEN

ARCHITECTENpunt

181



Bostik B.V. | 's-Hertogenbosch

PROFESSIONELE LIJMEN, KITTEN, MORTELS EN AFDICHTINGEN

Voor de slimme vakman!

Bostik is wereldwijd en al meer dan 125 jaar een toonaangevende producent en specialist in lijmen, kitten, mortel- en afdichtingssystemen. Professionals over de hele wereld vertrouwen op de hoge kwaliteit van onze producten, onze klantgerichte organisatie en uitgebreide technische ondersteuning. Veiligheid, duurzaamheid en innovatie zijn belangrijke pijlers binnen onze bedrijfsvoering.

Het motiveert ons om continu te werken aan nieuwe productontwikkelingen waarbij de economische prestaties, gezondheid en gemak van de verwerkers en bescherming van het milieu hand in hand gaan. Bostik biedt voor vrijwel elke toepassing een oplossing op maat: voorbehandelingsmiddelen, montagelijmen, voegkitten, gevelplaat- en steenstriplijmsystemen, brandwerende lijmen en afdichtingen, luchtdicht bouwen producten, houtlijmen, isolatielijmen, parketlijmen, tegellijmen, vloerbekledingslijmen, behanglijmen, reparatie- en vulproducten, egalisatie- en uitvlakmortels, pu-schuimen, voegmortels, technische sprays, reinigers, vochtwerende producten en natuurlijk nog de nodige gereedschappen en toebehoren.

Kortom: altijd een oplossing! Niet voor niets kiezen professionals in de bouw al jaren voor de vertrouwde kracht van Bostik. Een verstandige keuze, want met onze kwalitatief hoogwaardige producten bent u altijd verzekerd van een goed eindresultaat.





Lijmpartner B.V. | Tilburg

HET VERMIJDEN VAN HET DOOMSCENARIO VAN ELKE KLUSSER

Zorg voor lijm waarop u kunt vertrouwen

Een tevreden klant begint bij een goede uitvoering. Goede lijm draagt bij aan het behalen van een mooi eindresultaat en ook aan úw succes als klusser!

Voor het lijmen van hout zijn er meerdere interessante producten, denkt u bijvoorbeeld aan spuitcontactlijmen, seconde-lijmen en constructielijmen. De **spuitcontactlijmen** zijn zeer handig in gebruik, omdat ze geen compressor nodig hebben en vanuit een tank en meterslange slangen het werk voor u vergemakkelijken. Deze kunnen onder andere gebruikt worden bij het aanleggen van isolatiemateriaal, interieur, of bij een dakdekking.

Voor het lijmen en afdichten van materialen als bijvoorbeeld beton, metaal, hout en kunststof met andere diverse materialen zijn er verschillende **hybride oplossingen** die voor uw specifieke doel van toepassing zijn. Door de veelzijdigheid van de lijmtoeepassingen kunnen deze lijmen op veel manieren gebruikt worden, denkt u bijvoorbeeld aan het bevestigen van latten tegen de muur of deurstijlen te bevestigen en af te dichten.

Ook zijn er specifieke producten voor het lijmen van **hout op peermateriaal, metaal op beton**, zoals bij, onder andere, auto-onderdelen. Zelfs **hout op hout** kan met een speciale lijm verbonden worden. Mogelijke doeleinden zijn voor de interieurbouw en het maken van meubels.

Verder zijn er ook **verbindingssystemen** zoals de Alpha-Wing, die de levensduur van hout verlengen door water en viezigheid niet onder de houtconstructie te laten komen. Dit kan namelijk de levensduur verkorten wat tot extra onnodige kosten kan leiden, en ontevreden klanten. Het systeem is zeer geschikt voor constructies als balkons en terrassen van hout.

Voor advies en verkoop voor uw lijmvragestuk kunt u gerust contact met ons opnemen. Wij helpen u graag!

LUCHTDICHT BOUWEN

ARCHITECTENpunt

185





JMF Totaalafdichtingen | Obdam

JMF TOTAALAFDICHTINGEN

JMF Totaalafdichtingen heeft meer dan vijftien jaar ervaring op het gebied van betonreparaties, luchtdicht bouwen en kelderafdichtingen en de afwerking hiervan.

Met JMF Totaalafdichtingen haalt u niet alleen kennis en kunde in huis, maar ook snelheid en efficiëntie. JMF levert oplossingen in heel Nederland en op aanvraag ook in het buitenland. Dit geldt niet alleen voor (grote) aannemers of onderaannemers, maar ook voor particulieren.

WAT ZIJN ONZE DIENSTEN?

- Luchtdicht bouwen
- Waterdicht maken van kelderbak/parkeergarages
- Betoninjectie bij lekkages
- Beton/prefab reparaties en afdichting
- Tiksomortel pompen
- Wij werken met Griffon (Bison), PCI (basf) en Grouttech

Voor meer informatie kunt u onze website bezoeken: www.jmftotaalafdichtingen.nl.

Heeft u liever persoonlijk contact bel: 0226-72 41 20 of stuur een e-mail naar: arnold@jmftotaalafdichtingen.nl. Mocht u geïnteresseerd zijn, dan komen wij graag eens langs om te kijken wat JMF Totaalafdichtingen voor u kan betekenen.

U kunt ook altijd een offerte op maat aanvragen. 'Door de korte lijnen zijn wij in staat heel snel te schakelen, en u te allen tijde uitstekend van dienst zijn.'

Wij hopen in de toekomst graag wat voor u te kunnen betekenen.

Köster TPO heeft het hoogst haalbare zon reflectie getal.



Rendement zonnepanelen
het beste op witte dakbedekking

KÖSTER TPO DAKBEDEKKING EVENAART DE LEVENSDUUR VAN UW NIEUWBOUWPAND

Kennis op basis van inmiddels 48 jaar oude referenties

Al vanaf 1969 worden Köster Kunststofdakbanen toegepast op platte daken en meest recent op de nieuwbouw Masterplan van onze internationale luchthaven Schiphol en daken van IKEA. Met referenties van meer dan 40 jaar oud munten deze dakbanen uit in levensduur en een absoluut minimum aan onderhoud. De Köster TPO dakbanen zijn, in tegenstelling tot PVC dakbedekking, vrij van chloor, weekmakers en zware metalen.

Köster Kunststof TPO dakbanen kunnen bij iedere weersgesteldheid verwerkt worden. Door de hoge bestendigheid tegen industriële uitstoot zijn de dakbanen zeer geschikt voor industriedaken. Deze kwaliteit is daarnaast voor iedereen verkrijgbaar voor een plat dak, een villa of carport. In combinatie met zonnepanelen haalt u met witte TPO het meeste rendement. (afbeelding schiphol)

WITTE TPO DAKBEDEKKING EN ZONNEPANELEN

Een wit TPO dak reflecteert zonlicht. Köster TPO heeft de hoogst mogelijke reflectiewaarde in de markt verkrijgbaar (SRI waarde 106) Het dak blijft hierdoor kouder en de

hoeveelheid zonnewarmte die in en naar het gebouw wordt getransporteerd is lager. Hierdoor blijft het gebouw ca. 3 tot 7°C kouder (uitgaande van een bestaande situatie niet na-geïsoleerd) en fluctueert de temperatuur minder, wat comfortabeler is. Het koelen middels een Airco kan hierdoor een stuk zuiniger immers de inname lucht voor de airco is beduidend koeler. De gemiddeld gemeten temperatuur van het dakoppervlakte ligt voor witte dakbedekking bij 27°C! Ter vergelijking: een zwart bitumen dak zal al snel een warmte van wel 80°C bereiken.

Na-isoleren van bestaande daken van bedrijfsgebouwen in combinatie met witte dakbedekking staat op de Energielijst (2018, code 210403) en komt daarom, onder voorwaarden, in aanmerking voor Energie Investerings Aftrek (EIA). Dit betekent dat u een extra bedrag ter grootte van 54,5% (2018) van het investeringsbedrag ten laste mag brengen van de winst. Let op, er geldt een maximumbedrag van € 30/m² dakoppervlak.



Ruim 70.000 m² Köster TPO op Schiphol toegepast
(grijze vlakken)

UNIEKE MATERIAAL GARANTIE OP KÖSTER TPO DAKBEDEKKING

Köster heeft samen met Allianz verzekeringen een uniek wereldwijd garantieplan voor uw nieuwe TPO dakbedekking ontwikkeld.

Bij het afsluiten van een Garantieovereenkomst is uw dak met het garantieniveau Premium voor de duur van 10 tot 20 jaar, afhankelijk van de TPO dakbaan dikte maar zonder extra kosten, verzekerd. Verzekerd zijn zowel materiaal als loonkosten voor het installeren van de dakbaan, als ook de kosten voor het vervangen van beschadigde bestanddelen in de dakopbouw (b.v. met water verzadigde isolatie).

Met de Premium Plus Garantie gaat de verzekering een wezenlijke stap verder: - gevolgschade aan de algemene activa worden door een langdurige productaansprakelijkheidsverzekering van Allianz AG afgedekt voor een periode van 25 jaar! Hiervoor betaald u wel een kleine premie per m².

DE HOOGWAARDIGE TECHNIEK ACHTER KÖSTER TPO DAKBANEN:

Köster TPO dakbanen worden met hete lucht (620°C) automaten moleculair onderling gelast. De lasnaad heeft dezelfde sterkte heeft als de dakbaan zelf. De dakbedekking is een zgn. Thermoplast hetgeen betekent dat het materiaal in koude en warme omstandigheden meeweegt met de temperatuur. Schade door temperatuurwisselingen is daarom uitgesloten. Een verregaand weers onafhankelijke toepassing en het grote temperatuurgebied

waarin het kan worden toegepast (-35°C tot + 90°C) zorgen voor een snelle waterdichtheid van het pand bij nieuwbouw. Alle detailleringen worden uitgevoerd met hetzelfde materiaal, je kunt spreken van een waterdicht op maat gemaakt pak.

Uitvoering is in ervaren handen van een Köster applicateur, per regio beschikbaar.

De voordelen van Köster TPO Dakbedekking op een rij:

- Evenaart uw nieuwbouwpand in levensduur
- Hoge zonlicht reflectie (SRI 106 voor wit) voor een koeler binnenklimaat
- De beste dakbedekking qua rendement voor onder uw zonnepanelen
- Kan ook over een bestaand dak verlegd worden
- Beparing op aircokosten vanwege lagere inname temperatuur
- Köster TPO Dakbedekking bevat geen weekmakers of zware metalen
- Lasnaad even sterk als de dakbaan
- 20 jaar materiaalgarantie of 25 jarige verzekerde materiaalgarantie
- Kleuren op aanvraag. Wit, lichtgrijs, donkergrijs en zwart standaard
- Aangebracht door een Köster specialist
- Onderhoudsvrij

Neem contact met ons op als u toe bent aan de goedkoopste energie en waterdichting investering voor uw pand:

MEUBILAIR

ARCHITECTENpunt

191

Brunner | Goirle



INTERIEURS MET BELEVING

Sinds de oprichting 42 jaar geleden is de Duitse fabrikant Brunner, inmiddels één van de belangrijkste internationaal toonaangevende bedrijven op het gebied van projectmeubilair. In het bedrijf ligt de focus op Zakelijke Ondernemingen, Beurs- & Congrescentra, maar ook op de vakgebieden van (Ouderen) Zorg, Onderwijs, Hospitality en Publieke Sector.

Met het ontwerp van de A-Chair is alles begonnen. Inmiddels is er een hele A-collectie, waarbij niets lijkt als een afzonderlijk object, maar alles compleet in harmonie is met elkaar. Dit hangt samen met de karakteristieke A-vorm van het frame dat discreet in elke omgeving opgaat. Of het nu om de A-Chair, A-Table, A-Lounge of de A-Bench gaat, hier vindt u ontwerpopties van A tot Z. Of het nu gaat om het inrichten van een restaurant, kantoor of lobby met de A-Bench kunt u alle kanten op.

Toen jehs+laub de sledestoel Ray ontwierpen, wilden ze dat dat iedereen het idee erachter in een fractie van een seconde begreep: vloeiende overgangen, die de verbinding van verschillende materialen herinterpreteren.

Met Ray, Ray-Lounge en Ray-Table is de Ray-collectie steeds groter geworden. En hiermee de mogelijkheid om teamwork in een vergaderruimte of informeel overleg in lounge sfeer tot een hoger niveau te brengen.



brunner ::

Edisonstraat 3 | 5051 DS Goirle | T +31 (0) 135 34 91 67 | www.brunner.nl



Desko | Amsterdam

DESKO: UW PARTNER IN PROJECTINRICHTING

Desko is al meer dan 60 jaar een onafhankelijke partij voor interieur- en projectinrichting. Wij werken met verschillende designers en A-merken, waardoor we een bijzonder groot en afwisselend assortiment aanbieden van meer dan 1000 producten in de webshop of in een van onze showrooms. Nieuw, gebruikt of refurbished, alles is mogelijk. Van groot tot klein budget, Desko biedt een constante meerwaarde voor een duurzaam en verstandig gebruik van kwalitatieve projectinrichting.

Een verhuizing of verbouwing vormt de ideale gelegenheid om de inrichting van uw kantoor een nieuwe impuls te geven. Bij Desko beschikken we over een groot team met uiteenlopende expertises en begeleiden we uw project van A tot Z. We bieden u hierbij méér dan slechts nieuwe kantoormeubelen, we creëren een plek die bij uw bedrijf past.

ERVAREN SPECIALISTEN

We zijn trots op ons team bestaande uit ervaren architecten, meubelontwerpers, meubelmakers, vormgevers, monteurs, stylisten, tekenaars en grafisch vormgevers. Nadat we uw wensen hebben geïnventariseerd, presenteren we u een helder en compleet plan waarin we u meenemen in de mogelijkheden die uw huidige of toekomstige kantoorruimte biedt.

ALTIJD ÉÉN AANSPREEKPUNT

Tijdens de voorbereiding én uitvoering van het project schakelt u met dezelfde projectmanager, waardoor de communicatie helder en overzichtelijk blijft.



TILBURG UNIVERSITY



MAGNUM HEATING - THOLEN



CRAZE MARKETING - BREDA



GEMEENTE DONGEN

Inofec | Roosendaal

INOFEC MAAKT JE DAG GOED!

Wij zijn de vriendelijkste kantoorinrichter van Nederland en maken het kiezen en bestellen van kantoormeubelen leuk en makkelijk. Wij gaan voor vriendschap en investeren in relaties. Door meer dan 30 jaar ervaring weten we wat klanten nodig hebben en hoe we ze het beste kunnen helpen. We maken het werken met ons leuk door onze betrokkenheid en persoonlijke aanpak.

INOFEC BELOFTEN:

ONZE SERVICE IS ONGEKEND GOED

We behandelen onze klanten zoals we zelf behandeld willen worden. Klinkt simpel, maar daar houden we van. In alles wat we doen willen we onze klanten gelukkig maken en gaan we net een stapje verder dan zij verwachten. Van eerste contact tot levering. Inofec maakt je dag goed.

ONZE PRIJZEN ZIJN ALTIJD SCHERP

Kwaliteit hoeft niet duur te zijn. We gunnen onze klanten kwalitatieve kantoormeubelen voor een eerlijke prijs. Dankzij onze eigen productiekanalen blijven onze prijzen altijd scherp. Nu en in de toekomst.

ONZE COLLECTIE IS SLIM & GEVARIEERD

Een te groot aanbod zorgt voor keuzestress en daar worden klanten niet blij van. Dankzij onze jarenlange ervaring en persoonlijke aanpak weten we wat klanten willen en nodig hebben. We vinden altijd een passende oplossing en zorgen voor de snelste route naar de juiste kantoorinrichting.

ONZE LEVERTIJD MAAKT SPEEDY GONZALES JALOERS

Op kantoormeubelen willen klanten geen acht tot tien weken wachten. Dat beseffen wij maar al te goed. Dankzij onze eigen collectie, opslag en bezorgers kunnen wij producten direct uit voorraad leveren. Zo laten we klanten snel genieten van hun bestelling.

ONZE LEVERINGEN MAKEN INDRUK



Een levering van Inofec vergeet je niet snel. Daar kijk je met een glimlach naar uit en op terug. Dat beloven we. Van montage en schoonmaak tot afvalverwijdering. Wij zorgen ervoor. Dus leun lekker achterover en relax dan doen wij de rest.

OPLEIDINGEN

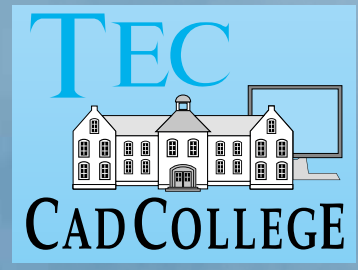
ARCHITECTENpunt | 197



Cursuskalender

		Jan	Feb	Mrt	Apr	Mei	Juni	Juli	Sept	Okt	Nov	Dec
 AutoCAD	Basis	7, 8, 14, 15	4, 5, 11, 12	4, 5, 11, 12	1, 2, 8, 9	6, 7, 13, 14	3, 4, 11, 12	1, 2, 8, 9	2, 3, 9, 10	1, 2, 7, 8	4, 5, 11, 12	2, 3, 9, 10
	Update	30, 31	-	13, 14	-	24, 29	-	-	-	3, 4	-	-
	Gevorderd	21, 22, 28, 29	20, 21, 27, 28	20, 21, 27, 28	17, 18, 25, 26	-	17, 18, 24, 25	-	16, 17, 23, 24	14, 15, 28, 29	-	16, 17, 18, 19
	VB.NET	-	-	4, 5, 11, 12	-	-	3, 4, 11, 12	-	-	1, 2, 7, 8	-	16, 17, 18, 19
 Revit	Basis	9, 10, 16, 17	6, 7, 13, 14	6, 7, 13, 14	3, 4, 10, 11	8, 9, 15, 16	5, 6, 13, 14	-	4, 5, 11, 12	3, 4, 9, 10	1, 6, 7, 8	2, 3, 9, 10
	Gevorderd	-	18, 19, 25, 26	-	15, 16, 23, 24	-	-	1, 2, 8, 9	-	14, 15, 28, 29	-	4, 5, 11, 12
	Installatie	-	20, 21, 27, 28	-	1, 2, 8, 9	-	19, 20, 26, 27	-	-	16, 17, 30, 31	-	-
	Expert	-	-	20, 21, 27, 28	-	-	17, 18, 24, 25	-	16, 17, 23, 24	-	20, 21, 27, 28	-
 3ds Max	Basis	-	5, 8, 12, 15	-	-	6, 7, 13, 14	-	-	2, 3, 9, 10	-	-	-
	Gevorderd	-	-	-	17, 18, 19, 25, 26	-	-	5, 12, 15, 16, 17	-	-	4, 5, 11, 12, 13	-
	Renderen in 3ds Max	21, 22	-	6, 7	-	-	21, 28	-	-	-	14, 15	-



TEC CAD college | Nijmegen

TEC / CAD COLLEGE

De opleider in CAD

TEC / CAD College uit Nijmegen helpt u op weg met CAD, het samenwerken in BIM en de regels van de technische tekening. Hiervoor ontwikkelt TEC al meer dan 35 jaar cursussen, HBO-opleidingen, leerboeken en software die u op prettige wijze leren omgaan met AutoCAD, Revit, 3ds Max en Inventor. TEC geeft rond de 20 verschillende CAD- cursussen voor beginnende- en gevorderde tekenaars/constructeurs. Al drie jaar achtereen is TEC bekroond door Autodesk met een award voor 'Best Autodesk Training Center of the Benelux'. Ook docent Ronald Boeklagen mocht deze prijs in ontvangst nemen als 'Best ATC instructor of the Benelux'. Zijn boeken behandelen alle onderwerpen die u in uw dagelijkse praktijk tegen komt.

TEC levert als enige in Nederland een totaalconcept in opleiden:

- Cursussen die u snel op weg helpen
- HBO-opleidingen puur en alleen in CAD
- Nederlandstalige leer- en naslagwerken
- U krijgt een link bij de cursus voor software thuis/werk om te oefenen
- U krijgt bij AutoCAD 8000 symbolen
- U krijgt bij Revit algemeen toepasbare templates
- U kunt instructiefilmpjes bekijken
- Extra oefenmateriaal en uitgebreide toetsen
- Bij CAD-tools treft u meer ondersteuning en programma's

www.cadcollege.nl



Kerkenbos 1018 B | 6546 BA Nijmegen | T +31 (0)24 356 56 77 | info@cadcollege.nl
www.cadcollege.nl

ARCHITECTENpunt

200

RAMEN

ARCHITECTENpunt | 201



Raamdorpelementen B.V. | Bladel

RAAMDORPELEMENTEN

Kant en klaar op maat gemaakt

Raamdorpelementen B.V. uit Bladel verlijmt sinds 2002 losse raamdorpelstenen tot elementen. Raamdorpelementen vormen een mooi voorbeeld van **efficiency in de bouw** die ook nog eens **een hogere kwaliteit en duurzaamheid** oplevert. Efficiënt, omdat niet langer steentje voor steentje met de hand hoeft te worden ingelegd in de specie, maar een volledige lengte op maat in één keer kan worden gelegd.

Strakker en vlakker dan veelal met handwerk mogelijk is. Er zijn nog wel metselaars die heel secuur een rechte raamdorpel kunnen maken, maar dan zijn ze langer bezig en dan wordt het te duur. Bij ons in de fabriek gebeurt het verlijmen van de losse dorpels automatisch en onder de meest gunstige verwerkings- en arbeidscondities, waarbij we het proces kunnen sturen tot dat het element helemaal uitgehard is. Dat verlaagt de faalkansen op de bouw en dus de kosten.

Waarom losse raamdorpels metselen als je in een handomdraai een compleet raamdorpelement strak kunt monteren? En dat is pas **één van de handvol voordelen van prefab raamdorpelementen**. Het is dan ook niet verwonderlijk dat de woningbouw en -renovatie steeds meer kiest voor het comfort, de kwaliteit en de lage kosten van deze oplossing. Bovendien is **Raamdorpel.nl online 24/7 bereikbaar voor offertes en bestellingen**.



Hermans Techniglaz | Bergschenhoek

HERMANS TECHNIGLAZ

Leverancier in energie-opwekkende en energiebesparende glasoplossingen

Hermans Techniglaz B.V. is al vele jaren gespecialiseerd in het leveren van op maat gemaakte semi-transparante zonnepanelen (BIPV). De BIPV zonnepanelen bieden de mogelijkheid te variëren met het aantal zonnecellen om zo de ideale verhouding te creëren tussen daglicht en het opwekken van energie.

Hermans Techniglaz is trots op de reeds gerealiseerde projecten, zoals o.a. The Edge, The Cloud en Hotel Jakarta in Amsterdam, Alliander in Arnhem, Grotius gebouw in Nijmegen, Mercedes in Nieuwegein en Unilever Global Foods innovation centre in Wageningen.

Ook levert Hermans Techniglaz energiebesparend glas; waaronder Solera en Suntuitive.

Solera is een uniek licht-diffuserend isolatieglas waarbij het licht onder een grote hoek gelijkmatig in alle richtingen verdeeld wordt. Hierdoor ontstaat een comfortabel spectrum aan licht, met een U-waarde tot wel 0.22 W/M²K, eveneens in horizontale toepassing.

Het uitzonderlijke aan Suntuitive glas is dat het een zelfdimmende werking heeft en 90% van de warmte tegenhoudt. Wanneer direct zonlicht op het glas valt, kleurt het geleidelijk en dynamisch donkerder. Suntuitive is simpel, zeer effectief en volledig onderhoudsvrij.

Hermans Techniglaz is voortdurend op zoek naar innovatieve, duurzame en veilige glasoplossingen voor de bouwwereld.

Meer informatie over onze producten en referentieprojecten vindt u op www.hermanstechniglaz.nl of neem contact met ons op via + 31 (0)10 524 1007.



Verosol | Eibergen

VEROSOL FOURC

De volgende stap in klimaatbeheersing

Verosol produceert hoogwaardige binnenzonwering voorzien van een dun aluminiumlaagje. De unieke eigenschappen van Verosol zorgen voor energiebesparingen, thermisch- en visueel comfort met behoud van doorzicht. Met FourC wordt het beste van Verosol nu nog beter!

FourC is een intelligente, draadloos geautomatiseerde zonweringsoplossing op zonne-energie, voor het optimaliseren van comfort, energiebesparing en lichthinder voor zowel nieuwbouw als renovatie. Infrastructuur aanleggen voor zonwering behoort daarmee tot de verleden tijd.

Een volledig geautomatiseerde FourC binnenzonwering staat voor; geluidsarm, staat altijd in de beste positie, levert ieder moment van de dag comfort, bespaart energie, is zelfvoorzienend en volledig draadloos.

1 Connect

- Via het draadloze FourC netwerk verbonden met de Cloud.

2 Communicatie

- Communicatie met alle gekoppelde apparaten in het netwerk.

3 Control

- Bestuur geprogrammeerde FourC scenario's met een afstandsbediening en/of smartphone app en/of Blind Control Center.

Four Comfort

- Ruimte in gebruik? Comfort modus aan. Automatisch gepositioneerde zonwering op basis van de persoonlijke voorkeuren en van sensoren (licht en beweging), tijd en/of zonpositie.
- Ruimte niet in gebruik? Energiebesparing staat centraal.
- Synchron bewegend en altijd uitgelijnd



Zuid-Nederlandse Ramenfabriek B.V

ZUID-NEDERLANDSE RAMENFABRIEK B.V.

Toonaangevend toeleverancier in de bouwwereld

Zuid-Nederlandse Ramenfabriek B.V., opgericht in 1983, is een gerenommeerde en toonaangevende toeleverancier in de bouwwereld, die zich richt op de engineering, productie en montage van stalen ramen, deuren, gevels en lichtstraatconstructies. U hebt maar één aanspreekpunt. Wij tekenen, produceren en plaatsen het product.

Alle producten worden, vanaf het eerste moment, met de grootste zorg, in een eigen moderne werkplaats vervaardigd, waarbij voldaan wordt aan de kwaliteitseisen van het VMRG keurmerk, SKG/KOMO en de veiligheidsnormen van het VCA* certificaat.

Door een snelle, meedenkende en degelijke uitvoering van haar projecten heeft de Zuid-Nederlandse Ramenfabriek B.V. een aanzienlijke klantenkring opgebouwd in alle segmenten van de bouw en industrie. Onze opdrachtgevers variëren dan ook van bouwondernemingen, architecten, overheidsinstanties tot aan eindgebruikers.

Naast de productie en montage van standaard stalen profielsystemen, zoals Jansen en Forster, kunnen wij ook op basis van specifieke klantwensen oplossingen op maat verzorgen. Bovendien hebben wij ons gespecialiseerd in de productie en montage van brand-, inbraak-, uitbraak, kogel- en explosie werende puien en gevels.

Door onze zeer flexibele en veilige manier van werken, met kwaliteit hoog in het vaandel, zijn wij steeds in staat om de projecten tot volle tevredenheid van onze opdrachtgevers te realiseren.



SANITAIR

ARCHITECTENpunt

207





Geesa | Amersfoort

PASSIE VOOR DETAILS

Dutch design in de badkamer

Welkom in een wereld waar details het verschil maken. Zorgvuldig ontworpen accessoires voegen kleur, karakter en kwaliteit toe aan de sanitaire ruimte.

Geesa is een oer-Hollands merk gespecialiseerd in het ontwerpen, ontwikkelen en produceren van badkameraccessoires. Onze accessoires zijn te vinden bij consumenten thuis, maar ook in 's werelds bekendste hotels en grootste cruiseschepen. Onze accessoires zijn ontworpen om een leven lang mee te gaan. Ze vormen de perfecte balans tussen kwaliteit, functionaliteit en design. Meedenken, service en klantgerichtheid zitten in ons DNA.

Ons doel is een maximale bijdrage te leveren aan het gevoel van comfort bij de eindgebruiker. Onze 135 jaar ervaring delen we graag. Met onze export naar ruim 65 landen komen we uiteenlopende wensen in badkamerbeleving tegen. De algemene behoefte aan ergonomie, comfort, hygiëne én montagegemak is overal ter wereld gelijk. Dit nemen we ten alle tijden mee in ons productontwerp.

Ons assortiment wordt 100% ontwikkeld in Amersfoort. Naast ons eigen designlab werken we graag samen met toonaangevende Nederlandse designers, zoals Marcel Wanders en Robert Bronwasser. Diverse collecties zijn onderscheiden met designprijzen, zoals de iF award en de "Goed Industrieel Ontwerp" erkenning.

geesa 

Vanadiumweg 2 | 3812 PZ Amersfoort | T +31 (0)33 463 3214 | www.geesa.com

GEGARANDEERDE WATERDICHTE PLAATSING!

- Te verkrijgen in doucheput of douchegoot
- voorzien van zandhuid
- De extra openingen boven de flens zorgen er voor dat het water van een eventuele lekkage op de juiste manier afgevoerd kan worden.



Van den Berg | Lelystad

AL 60 JAAR UW AFVOERSPECIALIST!

Staat het niet in het assortiment... dan kunnen we het maken!

Van den Berg Afvoerputten levert een uiterst breed assortiment (afvoer)putten, douchegoten en roosters voor alle denkbare toepassingen, variërend van rvs tot kunststof. Pakweg 15 jaar geleden was er in toenemende mate vraag naar producten in een designuitvoering; op dat gebied heeft Van den Berg dan ook een uitgebreid scala van producten in huis.

Naast de gloednieuwe demonstratietrailer hebben wij een nieuw product: een ABS kunststof doucheput met roestvrij stalen rand en rooster. Zowel leverbaar met zij- (artikelnr. 1807) als onderuitlaat (artikelnr. 1907). De doucheput heeft een afmeting van 146 bij 146 mm en is standaard voorzien van een fabriek-gemonteerd waterdicht membraan van 500 x 500 mm. "Dit biedt de installateur dé oplossing voor een gegarandeerd waterdichte montage."

Tevens is er ook een douchegoot met membraan!

BEKIJK NU ONS ASSORTIMENT OP LOCATIE!

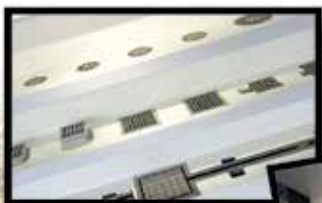



Franke Watersystems | Benelux

MAKE IT WONDERFUL

Het is gemakkelijk om gewoon te zijn, maar voor Franke is gewoon niet goed genoeg. We make it wonderful, in alles wat we doen. Van functionaliteiten, technologieën, design tot onderhoud. Bij Franke draait het om mensen. Om mensen te verbazen en te inspireren.

Daarom ontwerpen we producten die mensen blij maken en een glimlach op hun gezicht toveren. Welk sanitair product u ook zoekt: wij hebben het product dat het beste past bij uw eisen en lifestyle. U krijgt van ons dé productervaring die uw dagelijks leven vereenvoudigt. Ons motto is niet voor niets: 'Make It Wonderful'

WONDERFULLY TRADITIONEEL

Franke is in 1911 opgericht en richtte zich direct op hoogwaardige productmethodes en traditioneel vakmanschap. Meer dan 100 jaar later hebben we die kwaliteit nog steeds in een hoog vaandel. Het in ere houden van waar we vandaan komen én vernieuwing – maakt ons 's werelds grootste producent van spoelbakken.

WONDERFULLY VEELZIJDIG

Franke producten zijn niet alleen voor de slimme sanitaire uitrusting van particulieren, maar ook van (semi)publieke en commerciële sanitaire faciliteiten. We hebben een palet aan onder meer wastafels, douchesystemen, drogers, kranen, spoelsystemen, drinkfonteinen, steun- en handgrepen en accessoires. Voor onze klanten maken wij het onmogelijke op innovatieve wijze mogelijk.

WONDERFULLY BEAUTIFUL

Om te voldoen aan de eisen voor hygiëne, functionaliteit, duurzaamheid, stevigheid, veiligheid, esthetiek en design gebruiken we onder meer roestvrij staal. Dit edele, antibacteriële materiaal laat zich perfect combineren en harmonisch aanvullen met materialen als glas en keramiek. Geen vingerafdrukken meer dankzij een technologie waarbij nanodeeltjes zich aan de moleculen van het metaaloppervlak hechten en zo microscopisch kleine oneffenheden glad maken. Het resultaat: eenvoudig te reinigen oppervlakken zonder vingerafdrukken.

Ontdek zelf ook de Moments of Wonder waar Franke naar streeft: www.franke.nl







Delabie Benelux | Brussel, België

UTILITEITSBOUW, EEN DUIDELIJKE SPECIALISATIE!

Het juiste product op de juiste plaats

Opdrachtgever, architect of adviesbureau, elke professional wordt al te vaak geconfronteerd met tijdsdruk.

We staken een onderzoek naar de beste leverancier en vertrouwen op onze soms verouderde of beperkte kennis van de markt bij de keuze van producten.

Er is een duidelijk onderscheid tussen woningbouw en utiliteitsbouw! Hiermee bedoelen we niet enkel de grotere projecten maar ook de dagdagelijkse producten die nodig zijn voor in de horeca, voedingszaken, kantoren, sportinfrastructuur enz.

Bij de keuze van het juiste product dienen we niet enkel rekening te houden met prijs. Héél wat meer factoren bepalen dat een product het juiste product is.

TIJDLOOS DESIGN

Diversiteit in het aanbod sluit perfect aan bij de verschillende noden van publieke gebouwen. Bijvoorbeeld in een kantoorgebouw of restaurant is esthetiek belangrijk en dienen de producten perfect te integreren qua design. Terwijl de producten in gevangenissen weerstand en veiligheid dienen te garanderen.

Een mooi product wordt beter gerespecteerd en dus

minder ge vandaliseerd. Een strakke vormgeving beperkt vervuiling en vereenvoudigt het reinigen. En een eenvoudige toegang tot het mechanisme, met behoud van veiligheid en comfort, vereenvoudigt het onderhoud.

WATERBESPARING

De schaarste en de hoge kosten van waterzuivering en waterbehandeling maken het water steeds duurder. In publieke gebouwen ligt het gemiddeld verbruik meer dan 50% hoger dan het gemeten waterverbruik thuis. Het is dus belangrijk het waterverbruik te optimaliseren door het debiet te beperken en een automatische zelfsluiting te garanderen.

Vergeleken met een traditionele kraan, wordt waterbesparing geoptimaliseerd met de zelfsluitende kranen van DELABIE. Zij laten toe de waterfactuur te optimaliseren zonder in te boeten op comfort voor de gebruiker. De kraan sluit automatisch na 7 seconden en heeft een beperkt debiet van 3 liter per minuut bij 3 bar. De zelfsluitende kranen van DELABIE beschikken over een hydraulisch zelfsluitingssysteem met gekalibreerde gleuf, waardoor de levensduur gegarandeerd wordt tot minstens 500.000 handelingen.



ETSERO INNOVATION

Slimme oplossingen voor de badkamer

ROLL-UP: AUTOMATIC TOILETPAPER DISPENSER

De Roll-Up is een automatische in- en opbouw dispenser voor reserve toiletrollen. De Roll-Up kan worden ingebouwd in de onbenutte holle ruimte naast het toiletinbouwreservoir (wandcloset) in het toilet, badkamer en/of sanitaire ruimtes. De Roll-up is leverbaar in drie uitvoeringen. Op speciale bestelling zijn alle RAL-kleuren leverbaar.

BACK-UP: INBOUWKASTJE

Reserve toiletrollen bevinden zich meestal op een staander of in een mandje naast het toilet. Door stof en urine (veroorzaakt door het staand plassen) raken deze rollen snel vervuild. Etsero heeft voor dit probleem een uniek en innovatief product ontwikkeld waarbij we hygiëne en gezondheid als uitgangspunt hebben genomen want iedereen heeft recht op schoon toilet papier!

BRUSH-UP: INBOUWTOILETBORSTEL

Toiletborstels zien we meestal naast de pot staan op de grond of aan de muur bevestigd. Etsero heeft een inbouw systeem ontworpen dat naast het inbouw toiletframe kan worden geplaatst. Hierdoor zijn er geen obstakels meer om het toilet schoon te maken. Ruimtebesparend, aan het oog onttrokken en strak vormgegeven. Ook in combinatie met de Roll-Up en Back-Up.

SOFTWARE

ARCHITECTENpunt | 215





PaletteCAD

PaletteCAD | Nuth

PLEZIER IN HET ONTWERPEN

De 3D ontwerpsoftware voor UW branche!

Voor de meesten nog een nieuw begrip is het innovatieve 3D ontwerpprogramma PaletteCAD. Professionele software is voor veel interieurarchitecten een noodzakelijk kwaad waar ze niet op zitten te wachten, maar met PaletteCAD wordt het digitaal uittekenen van uw visie weer een stuk leuker!

PaletteCAD is een begrip dat het beste ervaren kan worden. Het is ontwerpen en presenteren in stijl. De zeer uitgebreide merkencatalogi, het 'drag and drop' principe en gemakkelijk instelbare objecten zorgen ervoor dat een ruimte of een volledig gebouw eenvoudig uitgetekend kunnen worden zonder dat enige tekenervaring vereist is. Bovendien heeft u na eenmaal tekenen zowel uw foto-realistische presentatie als uw werktekeningen, stuklijsten en meer. Het programma werkt uitstekend samen met andere programma's en kan vrijwel alle objecten en materialen importeren en exporteren.

Met de nieuwe PaletteSHOWROOM kunt u ten alle tijden een toppresentatie geven van al uw eerder getekende ontwerpen. Hierin toont u foto's, films, panorama's of laat u uw klant zelfs door een interactieve virtual-reality omgeving rondlopen! Wilt u uw ontwerpen filteren op stijl of prijsklasse? Geen enkel probleem! Een fysieke showroom? Dat is niet meer nodig!

SKETCHUP PRO + VR

Eenvoudige Virtual Reality in slechts enkele klikken

Interieurontwerpers, bouwbedrijven, architecten; steeds meer bedrijven en overheden ontdekken de voordelen van het 3D ontwerpprogramma SketchUp. En terecht, want geen ander 3D programma is zo gebruikersvriendelijk en presenteert zo snel, mooi en effectief als SketchUp Pro.

SKETCHUP PRO

SketchUp Pro is een bedrieglijk simpele, maar krachtige tool voor het snel en eenvoudig creëren, bekijken en aanpassen van 3D modellen. Ooit eigendom van Google en nu in sterke ontwikkeling bij Trimble, de Amerikaanse techreus die verandering brengt in hoe wij onze wereld bouwen. SketchUp combineert de charme van het potloodschetsen met de flexibiliteit van alle moderne technieken. U presenteert in uw eigen stijl met materialen, accurate schaduw, 3D objecten (bomen, mensen, auto's, meubels, etc.), 2D aanzichten (op schaal!), doorsneden en animaties. Bovendien kunt u naadloos samenwerken met andere CAD- en BIM-applicaties, o.a. via IFC, DWG, DXF en 3DS).

VIRTUAL REALITY

De nieuwste trend in 3D land, Virtual Reality, wordt volledig door SketchUp Pro omarmd. Naast de vele standaardfuncties beschikt SketchUp Pro namelijk over een uitgebreid ecosysteem van Extensions die aan het programma toegevoegd kunnen worden. Zo zijn er diverse mogelijkheden om uw 3D model in Virtual Reality te presenteren. Of u nu een smartphone VR bril heeft (zoals de Google Cardboard) of juist een HTC Vive / Oculus Rift, u kunt uw klanten met één klik virtueel in het 3D model laten rondkijken om een nog beter beeld te geven van het ontwerp dat u voor ogen hebt. Doordat de Extensions binnen SketchUp Pro draaien kan er met slechts enkele klikken snel geschakeld worden, waardoor een feilloze synergie tussen SketchUp Pro en de Virtual Reality applicaties ontstaat.

Meer informatie over SketchUp Pro en Virtual Reality vindt u op www.sketchup.nl/vr. Tot ziens in uw Virtuele Wereld!

VERLICHTING

ARCHITECTENpunt

219

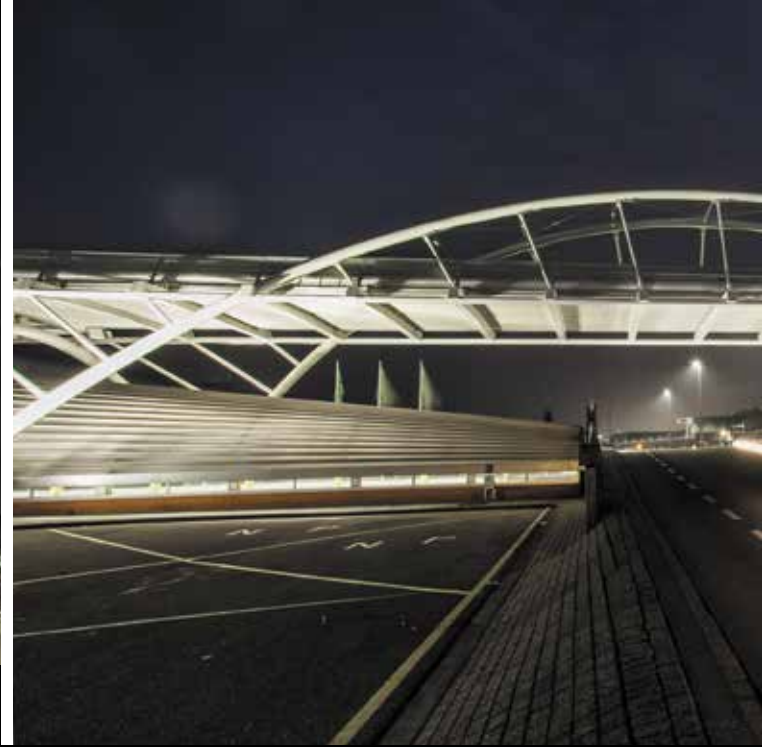

Avalite | Best

TERREINEN ROYAL FLORAHOLLAND

Volledig duurzaam verlicht

In gesprek met Ronald van Beelen, technisch beheerder bij bloemenveiling Royal FloraHolland Rijnsburg

De complexen van zowel Royal FloraHolland Rijnsburg, Aalsmeer als ook Naaldwijk wordt verlicht met Avalite led armaturen. De eerste contacten tussen Avalite en Royal FloraHolland dateren al van zo'n acht jaar geleden en de eerste armaturen kwamen vier jaar geleden op de terreinen van Royal FloraHolland te hangen. Ronald van Beelen, technisch beheerder op de locatie Rijnsburg, legt uit: "In vier jaar tijd hebben we alle oude armaturen op de masten straatverlichting van ons terrein gefaseerd vervangen door de zuinige led armaturen. Ook ons parkeerdek is voorzien van armaturen en voor dit jaar staat het vervangen van nog zo'n 150 wandarmaturen op de rol."

Een aantal jaar geleden werd de wens binnen Royal FloraHolland om de oude armaturen te vervangen door energiezuinige, duurzame led armaturen steeds groter. "We waren op zoek naar een betaalbaar, maar kwalitatief hoogwaardig alternatief voor de oude armaturen.", vervolgt van Beelen. "De armaturen in het assortiment van Avalite bleken dat te zijn en daarnaast hebben ze ook de uitstraling die wij ons terrein graag geven. Een belangrijk punt voor ons, het zijn daadwerkelijk mooi afgewerkte armaturen."



"Voor ons is het belangrijk dat de armaturen ons terrein de uitstraling geven die het verdient en dat de verlichting daarnaast een goede prijs-kwaliteit verhouding heeft."

Een ronde over het immense terrein rondom de bloemenveiling van Rijnsburg leert ons de veelzijdigheid aan toepassing van de led armaturen kennen. Aan de laaddocks waar de vrachtwagens hun bloemen en planten laden en lossen, hangen led wandarmaturen. "Het kwam in het verleden nog weleens voor dat chauffeurs schade reden aan wagens of het dock doordat het zicht naar achteren onvoldoende belicht was. De led armaturen die er nu hangen, met hun hoge opbrengst en goede lichtspreiding voorkomen dat. Door de armaturen tussen de docks in te plaatsen, heeft de chauffeur zowel links als rechts van de vrachtwagen optimaal zicht."

"Ik heb in die vier jaar tijd dat de armaturen op ons terrein hangen, nog geen enkele storing meegemaakt, terwijl we voorheen wel tot vijf keer per week uitrukten om een defecte lamp te vervangen."

Ronald van Beelen besluit: "We zijn gewoon erg blij met de led armaturen. Alles bij elkaar opgeteld zien de producten er prachtig uit, hebben de led's een hoog aantal branduren en past de aanschaf binnen ons financiële plaatje. Avalite neemt ons daarnaast de zorg omtrent de levering uit handen. En, niet onbelangrijk, ik heb in die vier jaar tijd nog geen enkele storing aan een armatuur meegemaakt, waar we voorheen in een cyclus van vier jaar bezig waren alle lampen te vervangen en ik vier à vijf werkbonden per week schreef rondom de verlichting."

LICHT IN EEN UNIEK JASJE

Creëer je eigen sfeer

De verlichting van KuvaLight is zowel artistiek als praktisch. Uitgeschakeld zijn de designlampen kunststukken, ingeschakeld zorgen ze voor pure beleving. Je bedient de KuvaLights eenvoudig via een app, waarmee je de kleur en de intensiteit kunt bepalen. Haal de zon in huis met een geel licht, pas de kleur van de KuvaLight aan aan de kleur van je interieur of match hem met je pas gekochte bos bloemen. Ook in een zakelijke omgeving zijn KuvaLights zeer goed toe te passen. Kies een witte tint licht om te concentreren of pas de kleur van je KuvaLight aan aan de kleur van je bedrijfslogo. Verkrijgbaar in verschillende maten, materialen en designs. Ontwerpen op maat is mogelijk.



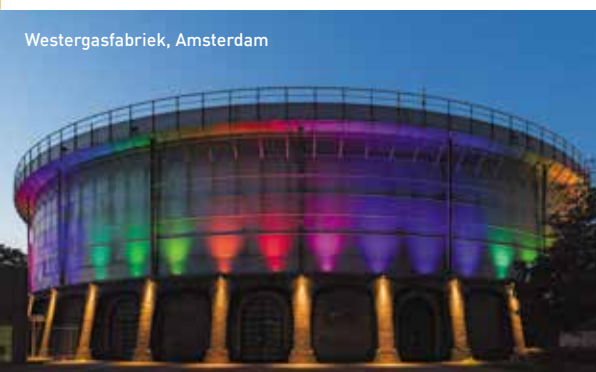

CLS LED | Wijchen

CLS

Ontwerp en fabricage van LED verlichting in Nederland sinds 2002

WIE ZIJN WIJ?

CLS LED b.v. is een puur Nederlandse fabrikant, die hoogwaardige LED verlichtingsarmaturen produceert. De producten kenmerken zich door een fraai design in combinatie met een grote functionaliteit. CLS LED is opgericht in 2002 en is onderdeel van een holding die ruim 30 jaar actief is in de wereld van professionele verlichting. CLS armaturen worden hogelijk gewaardeerd door lichtontwerpers wereldwijd vanwege de grote mate van invloed die ontwerpers op het uiteindelijke armatuur kunnen uitoefenen. Niet alleen de kleur van het licht, maar ook de kleurweergave, de dimmethode, de kleur van het armatuur, nagenoeg alle parameters zijn middels de online configurators naar keuze te bestellen. CLS armaturen worden via een wereldwijd distributienetwerk geleverd en ondersteund.

PRODUCTIE IN NEDERLAND

In tegenstelling tot het merendeel van de aanbieders van LED verlichting produceert CLS daadwerkelijk in Nederland. Dit biedt twee belangrijke voordelen; allereerst is de kwaliteit veel meer gewaarborgd en anderzijds is de levertijd in de regel beperkt tot maximaal 3 weken na order ontvangst.

LICHTLABORATORIUM

Onze armaturen worden getest volgens internationale ISMT- en LM79-008-protocollen. Het bezitten van een lichtlab maakt het mogelijk om LDT-bestanden te genereren voor elk LED armatuur. De photometrics bestanden op onze website worden gegenereerd op basis van de LDT-gegevens.

ONDERSTEUNING AAN ARCHITECTEN

CLS heeft service hoog in het vaandel staan! Naast het brede aanbod van producten, hebben onze lichtarchitecten veel spraakmakende projecten op hun naam staan. Gebruik makend van hun expertise, verzorgen we trainingen en seminars voor onze partners wereldwijd en kunnen wij ook u helpen met berekeningen en het uitwerken van lichtplannen.

PROJECT SPECIFIEKE OPLOSSINGEN

Vindt u voor uw project niet het gewenste armatuur of wenst u een project specifiek armatuur, neem dan gerust contact op. Diverse armaturen series zijn ontstaan uit een samenwerking in een specifiek project. Onze R&D afdeling staat bekend om haar snelle reactietijd en verrassende oplossingen.

CLS



Klemko verlichting | Soest

MODERNE VERLICHTING VOOR EEN MODERNE KWEKER

Kwekerij A. Bakker & Zn BV in Heerhugowaard is gespecialiseerd in de teelt en broeierij van tulpen- en leliebollen. Binnen het bedrijf wordt met veel passie gestreefd naar een optimale productkwaliteit gebruikmakend van de modernste technieken. Deze uitgangspunten vinden we terug in het nieuwe kantoorpand van de kweker, waarin ook de modernste verlichting onderdeel is van het ontwerp.

Een nieuw gebouw begint met een idee, en vervolgens een ontwerp. "We zitten in een buurt met veel kassen en woonhuizen, dus voor een pand van deze omvang vergt dat veel creativiteit." aldus Marco van Uden, eigenaar van de kwekerij. Gelukkig wist architect Niels Engel hier wel raad mee. Hij ontwierp een pand met spits toelopende daken en veel glas om in de stijl van de naburige woningen en kassen op te gaan. Met dit innovatieve ontwerp stond de externe uitstraling als een huis en kon Engel zich focussen op het interieur.

Vanwege de goede ervaringen met de ledverlichting in zijn eigen kantoor legde hij contact met Leo van Aken van Klemko Techniek, producent van Lumiko ledverlichting. Van Aken: "Goede kwaliteit verlichting is een essentieel onderdeel van het ontwerp. Voor de schuine plafonds van de kantine hebben we gezocht naar een maatwerkoplossing." De spits toelopende daken zijn voorzien van een spanplafond, aangelegd door Schouten Spanplafonds, en verbeteren de



Fotograaf: Nico Brons

akoestiek van de ruimte. Van Aken vervolgt: "De plafonds hebben een bijzondere vorm en functie en hier konden geen doorsnee armaturen in, anders zou iedereen recht in de schuin stralende verlichting kijken. Wij hebben ons assortiment Lumiko Modulaair gebruikt om een maatoplossing samen te stellen van kantelbare vierkante armaturen met een dim to warm ledspot erin.

Zo kunnen de spots recht omlaag stralen en creëert men naar wens een intiemere sfeer door de verlichting te dimmen."

De verlichting is geleverd door Rexel Haarlem en installateur Van der Laan uit Zwaag was verantwoordelijk voor de installatie, ook van de verlichting in de rest van het pand. Van Aken: "Door de rest van het kantoor hebben we gebruik gemaakt van Juno downlighters van 3000 Kelvin om de werkomgeving prettig te verlichten. Deze lichtkleur en het vierkante armatuur accentueren de ruimte en de gelijkmatige lichtverdeling zorgen ervoor dat de werknemers een goed verlichte werkplek hebben, waar

ze ook zitten in de ruimte. Dit geeft de ogen rust en geeft meer energie door de dag heen."

Ook werd er goed gelet op energiebesparing. Van Aken: "Ledverlichting is van zichzelf al zeer energiezuinig, maar wordt nog zuiniger wanneer het alleen aan staat als het nodig is. Vandaar dat we in de kantoorruimten een 1-10V daglichtregeling hebben toegepast die de ledverlichting automatisch en onmerkbaar dimt wanneer er genoeg natuurlijk licht binnen komt vallen. Zo bespaar je zonder in te leveren op comfort. Daarbij hebben we de keukens en toiletten voorzien van PIR (passief infrarood) sensoren die de verlichting alleen inschakelen als er iemand aanwezig is."

Van Uden is tevreden met het eindresultaat: "Het gebouw straalt de trots en passie uit die wij bezitten voor ons vak, zowel de buitenkant als het interieur. We hebben er al veel complimenten over in ontvangst mogen nemen."





SLV Nederland | Venlo

SLV. LICHT ERVAREN

Verlichting voor woningen, kantoren, winkels en horeca

Licht is beleving. Het is een sfeermaker die van grote invloed is op hoe iemand zich in de ruimte voelt. Licht is essentieel om te kunnen werken, om te kunnen ontspannen, om te kunnen leven, of om veilig het pand te verlaten. De groeiende vraag naar specifieke verlichting of verlichtingseffecten, in combinatie met een steeds sneller veranderende techniek en een steeds striktere regelgeving, maakt verlichtingsprojecten vaak complex. In diverse NEN-normen worden exacte eisen aan het verlichtingsniveau per situatie gesteld. Over thema's als duurzaamheid en energiebesparing worden op basis van harde cijfers beslissingen genomen. De biologische en psychologische effecten van licht op de mens ("Human Centric Lighting") zijn steeds meer bekend.

SLV Nederland combineert een uitgebreid assortiment verlichtingsproducten met jarenlange kennis van- en ervaring met led technologie. Hier dragen de medewerkers bij aan complete ontzorging: ondersteuning en advies bij de toepassing verlichting.

SLV is onder andere bekend van de "BIG WHITE" - de dikke catalogus met meer dan 3500 verlichtingsproducten en accessoires, voorzien van vele toepassingsvoorbeelden in de vorm van mooie foto's. Het uitgebreide assortiment wordt gecombineerd met kennis en ervaring op het gebied van verlichting, lichtplannen, lichtadviezen, led technologie en duurzame verlichting.

SLV Nederland heeft vaardige lichtexperts in dienst, die klanten begeleiden in de projectmatige toepassing van verlichting. Zij kunnen een lichtberekening maken, specifieke producten en de plaatsing in een ruimte adviseren, maar ook 3D visualisaties van de verlichting maken of een besparingsberekening (terugverdientijd bij vervanging door LED) voor bijvoorbeeld renovatieprojecten maken.

SLV denkt op lange termijn, met toekomstbestendige oplossingen van topkwaliteit. SLV werkt als betrouwbare partner van productkeuze tot het gebruik. SLV blijft daarbij eerlijk, met een prijs en kwaliteit in perfecte harmonie.

HCL... INDIVIDUELE VERLICHTING

Al meer dan 40 jaar onze visie !

Het merk Waldmann staat voor innovatieve verlichtingsoplossingen. Het familiebedrijf werd in 1928 opgericht in Villingen-Schwenningen en wordt vandaag geleid door de derde generatie. De fabrikant ontwikkelt en produceert hoogwaardige lampen voor industrie, kantoor, zorg en gezondheid en systemen voor de medische foterapie. Uitgangspunt is altijd de human factor; In onze optiek wordt dit het beste bereikt door gebruik te maken van direct-/indirecte verlichting immers... het gaat niet om het werkblad maar om de werkplek, de ruimte waarin men actief is.

Het merk Waldmann staat voor innovatieve verlichtingsoplossingen. Het familiebedrijf werd in 1928 opgericht in Villingen-Schwenningen en wordt vandaag geleid door de derde generatie. De fabrikant ontwikkelt en produceert hoogwaardige lampen voor industrie, kantoor, zorg en gezondheid en systemen voor de medische foterapie. Uitgangspunt is altijd de human factor; In onze optiek wordt dit het beste bereikt door gebruik te maken van direct-/indirecte verlichting immers... het gaat niet om het werkblad maar om de werkplek, de ruimte waarin men actief is.

ENERGIEBESPARING ► ENERGIENEUTRAAL ► DAGLICHTNABOOTSING

'Op een zonnige dag als vandaag zit je ver boven de 100.000 lux en wij zitten te worstelen met 500 lux als normverlichting, ongeacht de leeftijds categorie. Wat een discrepantie!'



'De afgelopen jaren heeft hebben conventionele lichtbronnen veelal plaats gemaakt voor ledverlichting, leidraad daarin was energiebesparing. Daarna hadden we het terecht voornamelijk over energieneutraliteit. Maar verlichting kan dus meer zijn dan een energieneutraal element: met daglichtnabootsing haal je het beste uit mensen. In het begin van deze eeuw ontdekte men cellen in het oog die gevoelig zijn voor lichtbandbreedtes. Deze cellen wekken bepaalde hormonen op. Dit effect is met kunstlicht goed na te bootsen. Human Centric Lighting, ofwel biodynamische verlichting, wordt al veel gebruikt in verpleeginstellingen. Niet zelden hebben ouderen een verstoord dag-nachtritme. Met Human Centric Lighting kun je dit reguleren. Mensen worden actiever en de kwaliteit van leven wordt beter.

WELL NIET TOP OF MIND BIJ ARCHITECT

'Onder invloed van het juiste licht wordt men alerter, de concentratie wordt hoger en is er minder ziekteverzuim. Goede verlichting is dan ook een onmisbaar element op de ergonomische werkplek. Dé reden voor het persoonlijk maken van licht. En toch gebeurt het maar mondjesmaat. De BREEAM-norm is een instrument om de duurzaamheid van gebouwen te meten en te beoordelen. Zodra er is voldaan aan de energienorm is het hoofdstuk licht afgesloten. WELL, een uitbreiding op BREEAM, doet er een schepje bovenop: in deze norm staat dat personeel recht heeft op biodynamische verlichting.

UITDAGING IN OUDERENZORG

Vergrijzing en de trend dat we zo lang mogelijk thuis blijven wonen, maakt de uitdaging in de ouderenzorg groter dan ooit. Dynamische verlichting kan een flinke bijdrage leveren, maar ook hier geldt dat de kosten vaak een drempel zijn. Ter illustratie: een dynamische lamp kost al gauw zo'n duizend euro, er is geen verzekeraar die dat betaalt. En minder welgestelde mensen hebben daar simpelweg de financiële middelen niet voor.'

KWALITEIT LOONT

Er is nog een wereld te winnen. Waldmann is een high-end leverancier. Niet alleen onze producten zijn high-end, onze medewerkers zijn dat ook. De mensen in onze buitendienst bijvoorbeeld, zijn allemaal European Light Expert. Een ELE onderscheidt zich door uitgebreide kennis, inzicht en het vermogen om vanuit een breedspectrum lichttechniek en lichtontwerp in de praktijk toe te passen.

Daardoor is het bijna vanzelfsprekend dat wij de NSVV gedragscode onderschrijven.



ERGONOMIE VERBETEREN MET DAGLICHTSYSTEMEN

De meerwaarde van verlichting met Surround Light

Hoe kun je verlichting gebruiken om mensen op het werk optimaal te laten functioneren? Simpel: door gebruik te maken van natuurlijk licht dat beter aansluit bij onze fysiologie en biologie. Daglichtsystemen met Surround Light, zoals ontworpen door Loerakker, voorkomen oogproblemen, spanningshoofdpijn en concentratieproblemen en dragen zo bij aan een hogere productiviteit.

De Loerakker led line biedt directe, indirecte en combi-armaturen, zodat er voor iedere situatie een optimaal lichtplan te ontwerpen is. De productie is duurzaam. Evenals het armatuur zelf, gemaakt van aluminium en hout, kan het circulair worden ingezet. Er zijn verschillende smart opties mogelijk zoals DALI of 0-10V dimbaar, ingebouwde draadloze sensor of de Human Centric Lighting-uitvoering. Omdat elk armatuur in Amersfoort wordt geproduceerd, zijn de levertijden kort en de maatwerk-mogelijkheden eindeloos.



VEILIGHEID

ARCHITECTENpunt

231



WAT ZIJN DE VOORDELEN VAN MAGOXX BOARD?



BRANDWEREND



DUURZAAM



VOCHTBESTENDIG



INSOLEREND



GELUIDSDICHT



MAKKELIJK TE
VERWERKEN



STOOTVAST



LICHTGEWICHT



VEELZIJDIG



100% RECYCABLE



NON TOXIC



CE CERTIFIED





MAGOXX® BOARD: ONBRANDBAAR EN DUURZAAM ALTERNATIEF

Wij ontwikkelen en leveren kostenbesparende, duurzame en brandveilige oplossingen voor de bouw

MAGOXX® Board is het belangrijkste product in het assortiment van SINH Building Solutions. Deze hoogwaardige magnesiumoxide platen bieden innovatieve, duurzame oplossingen voor nieuwbouw-, renovatie- en restauratieprojecten. De platen zijn gemakkelijk te beplakken en daardoor ook geschikt voor interieurbouw.

ONBEGRENSEDE TOEPASSINGSMOGELIJKHEDEN

MAGOXX® Board wordt gebruikt in binnen- en buitenoplossingen in woning en utiliteitsbouw zoals:

- Voor vloeren en plafonds
- Binnenwanden in droge en natte ruimtes
- Gevels

EIGENSCHAPPEN

MAGOXX® Board is CE gecertificeerd. Dit betekent dat al onze producten grondig zijn getest en voldoen aan alle Europese richtlijnen op het gebied van gezondheid, veiligheid en milieu.

Het plaatmateriaal is onbrandbaar en heeft brandklasse A1. MAGOXX® Board heeft een lage CO₂-footprint. De CO₂-uitstoot tijdens de productie is vier keer lager dan de CO₂-uitstoot tijdens de productie van gangbare gipsplaten.





SECURITY MEETS DESIGN

Voorop blijven lopen door interactieve sloten

Wist u dat beleving van veiligheid en gevoel van onafhankelijkheid een boost kan geven aan imago en klantbeoordeling? Veiligheid, comfort en betrouwbaarheid zijn de drie kernwoorden die wij allemaal graag in slotsystemen terug willen zien. Niets is belangrijker dan de veiligheid waarborgen van gasten tijdens hun verblijf.

Echter verlangen gasten steeds meer naar digitale interactie door geïntegreerde systemen. Denk hierbij aan slot Allure. Door middel van een bedieningspaneel in de kamer kan de gast diverse functies zichtbaar maken op het slotpaneel zoals "niet storen" of "kamer opmaken". Extra service voor de gast met een eigentijdse uitstraling en beleving.

Deze eigentijdse beleving komt goed tot zijn recht door middel van een minimalistisch slot zoals bij Essence of het meest smalle slot E100. Vervolgens maakt een design Elsafe kluis en Polarbar minibar de kamer af. De basis van een goed slot bestaat uit BLE, Bluetooth en RFID technologie waardoor de sloten future proof zijn en Mobile Access ready. De nieuwe trend waarbij een slot geopend kan worden door een digitale sleutel op de smartphone. Het doel van ASSA ABLOY is streven naar innovatieve technologie om mensen veilig te laten voelen, waar ze ook zijn en in welke tijd we ook leven.

ASSA ABLOY

ASSA ABLOY Hospitality

Stephensonweg 6 | 4207 HB Gorinchem | T +31 (0)183 536 789
Benelux.hospitality@assaabloy.com | www.assaabloyhospitality.nl



VEILIGE WERKPLEKKEN OP HOOGTE EN DIEPTE

Safe Site zorgt als totaalleverancier voor veilige werkplekken op hoogte of in besloten ruimten. Hiervoor kunt u gebruik maken van onze verscheidene disciplines; Advies, Productverkoop, Installatie, Inspectie en Rope Access. We analyseren uw werkplek op mogelijk onveilige situaties en ontzorgen u in het schrijven van V&G's, RIE's of evacuatieplannen. Ook trainen we gebruikers van valbeveiligingsmaterialen voor elke mogelijke situatie in ons uitgebreide trainingscentrum of bij u op locatie.

Met ruim 22 jaar ervaring weten we dat de beste resultaten volgen uit het beoordelen van elke specifieke situatie van onze klanten. Daardoor kunnen we een maatwerk oplossing bieden volgens de arbeidshygiënische strategie met gebruik van kwaliteitsproducten van gerenommeerde merken.

Aan de hand van een bestek, locatieopname of werktekening offeren wij u onder andere ankerpunten, (horizontale, verticale of diagonale) kabel- en rail-systemen, kooiladders, bordessen en hekwerken.

We geloven in een veilige werkplek voor iedereen en delen graag onze kennis met u. Neem vrijblijvend contact met ons op.



Alprokon Aluminium | Barendrecht

ROOKWERENDHEID VOLGENS DE NIEUWE NORM

Alprokon wil nu al levens redden

Het nieuwe Besluit Bouwwerken Leefomgeving (BBL) scherpt de eisen aan voor koude en warme rook. Alprokon wil niet op wachten op de uitgestelde ingangsdatum en maakt een duidelijk statement: "Alprokon bouwt veiligheid, is ons motto. Waarom dan wachten als we nu al levens kunnen redden!".

Rookvergiftiging is de oorzaak van de meeste doden bij een brand. Brand doodt in minuten, rook in seconden. De eigenschap om als een giftig gordijn te blijven hangen zorgt ervoor dat vluchtende personen (nood-) uitgangen niet kunnen vinden. Een juiste rookwerende compartimentering zorgt voor overzicht en rust en redt mensenlevens.

NIEUWE EISEN

In het nieuwe BBL, dat in 2021 van kracht wordt, zijn (heel terecht) de eisen aangescherpt voor bescherming tegen rook. Voor zowel koude als warme rook en moeten gevelopeningen voldoen aan 'echte' rookwerendheid. Er zijn drie categorieën:

- Sa voor rookwerendheid bij omgevingstemperatuur "ambient";
- S200 voor rookwerendheid bij 200°C;
- 0 indien er geen rookkwalificatie noodzakelijk is.

Bij Alprokon zijn we specialist met op brandwerende afdichtingen rondom en tussen dubbele deuren. Met rook komt hier een nieuwe dimensie bij. Onze rookwerende afdichtingen zijn tot 3.00 meter deurhoogte getest en toepasbaar. Wij zijn klaar voor de toekomstige eis, U ook?



Eurosafesolutions



In 2018 heeft Eurosafesolutions, in opdracht van Van Hoek Dakbedekkingen, valbeveiliging aangebracht op het groendak van theater Het Speelhuis in Helmond.

VEILIG EN ESTHETISCH VERANTWOORD VERDUURZAMEN

Vandaag de dag worden veel gebouwen verduurzaamd. Direct bij de bouw en naderhand. Bijvoorbeeld door het plaatsen van zonnepanelen, het (na-)isoleren van daken en het maken van groene daken en gevels. Goede initiatieven waarbij ook veiligheid en esthetiek van belang zijn.

Is het dak of de gevel veilig te bereiken? Kunnen de zonnepanelen veilig geplaatst en onderhouden worden? De wetgever eist dat onderhoudsmedewerkers hun werkzaamheden veilig kunnen uitvoeren. Er moet een veilige toegang en een veilige werksituatie op hoogte worden gecreëerd.

Valbeveiliging is natuurlijk niet het eerste waar je aan denkt bij het ontwerpen van een gebouw. Toch kan het een behoorlijke stempel drukken op de uiteindelijke uitstraling van een object. Veiligheid, esthetiek en duurzaamheid, gaat dat samen?

SAFETY FIRST, TIJDENS DE ONTWERP-, BOUW- EN ONDERHOUDSFASE

Elk duurzaamheidsproject brengt zijn eigen veiligheidsrisico's met zich mee. Bas Sesink, Marketing & Business

Process Manager bij Eurosafesolutions, vertelt: "Verduurzaming, esthetiek en veiligheid kunnen zeker hand in hand gaan. Daarbij is het belangrijk om in alle fases na te denken over de mogelijke risico's bij werkzaamheden op hoogte en de impact van veiligheidsvoorzieningen op het ontwerp en de te nemen duurzaamheidsmaatregelen." Zo vraagt elke fase om een aparte Risico Inventarisatie & Evaluatie (RI&E). De uitkomsten bieden inzicht in het risicoprofiel en de aandachtspunten. Vervolgens is het zaak om tot uniformiteit te komen in de te nemen maatregelen. Een Programma van Eisen met maatregelen per situatie kan hierbij helpen. Gecombineerd met een Plan van Aanpak wordt zo duidelijk wie, waar en wanneer welke maatregelen dient te nemen.

FASE 1. DE ONTWERPFASE

Een kleine aanpassing in de ontwerpfase, waarbij nagedacht is over valbeveiliging, kan veel financieel en architectonisch voordeel opleveren. Dat geldt voor het gebouw zelf en ook voor duurzaamheidsmaatregelen zoals zonnepanelen en verticale tuinen. Een RI&E ondersteunt hierin. Valbeveiliging integreren we graag esthetisch in uw ontwerp, waarbij de wetgeving wordt nageleefd en de



In 2017 heeft Eurosafe Solutions middels Rope Access klimtechnieken zonnepanelen geplaatst op het dak van het Essent hoofdkantoor in Den Bosch.

veiligheid is gewaarborgd. Dit realiseren we door de eisen en wensen met elkaar af te stemmen. Door binnen de gehele keten samen te werken vanaf de start van een project.

De voordelen van het meenemen van valbeveiliging in uw ontwerp:

- een veilige werksituatie voor medewerkers die het dak of de constructie moeten betreden
- valbeveiliging esthetisch verantwoord geïntegreerd
- kostenefficiënte oplossingen voor de opdrachtgever
- het reduceren van aansprakelijkheid bij onverhoopte incidenten

FASE 2. DE BOUW- EN INSTALLATIEFASE

Doordat voor de start van de bouw duidelijk is welke veiligheids- en duurzaamheidsmaatregelen getroffen moeten worden, kan de installatie worden meegenomen tijdens de bouw. Dat zorgt voor een kostenefficiënt bouwproces waarbij de valbeveiliging en de duurzaamheidsmaatregelen esthetisch zijn geïntegreerd. Een project RI&E biedt inzicht in de bouw- en installatierisico's en vormt het vertrekpunt voor te nemen veiligheidsmaatregelen voor aanvang.

FASE 3. NA OPLEVERING EN TIJDENS DE ONDERHOUDSFASE

Of het nu dak- of geveltuinen, zonnepanelen of andere installaties zijn, alles vraagt om tijdig onderhoud. Door

tijdens de ontwerpfase en voorafgaand aan de bouw- en installatiefase aandacht te schenken aan een veilige werksituatie, kan het onderhoud veilig en efficiënt uitgevoerd worden. Ook in deze fase helpt een RI&E bij het verkrijgen van inzicht in de risico's en het bepalen van passende veiligheidsmaatregelen als de werksituatie op hoogte verandert.

VEILIGHEID ALS VERTREKPOINT

Elk duurzaamheidsproject is goed te managen, mits veiligheid het vertrekpunt is. De voordelen: de esthetische waarde van het gebouw blijft intact, lagere bouw-, installatie- en onderhoudskosten, een lagere milieu-impact en een veilige werksituatie. Een win-win situatie voor iedereen, toch?

OVER EUROSAFE SOLUTIONS

Eurosafe Solutions is specialist in veilig werken op hoogte en in besloten ruimten. Vanuit vestigingen in Nederland, Engeland, Duitsland en België leveren wij betrouwbare oplossingen en hoogwaardige dienstverlening voor deze werkgebieden.

Om architecten en opdrachtgevers te ondersteunen bij het creëren van veilige werkplekken op hoogte, heeft Eurosafe Solutions het Safety at Height Management System® ontwikkeld. Deze systematiek draagt bij aan meer veiligheid, lagere risico's en minder kosten en aansprakelijkheid voor alle betrokken partijen. Meer weten? Bezoek www.eurosafesolutions.com.

MAAK KENNIS MET DE BEVLOGEN PROFESSIONALS VAN VERCOMA

DE STANDAARD VAN VERCOMA

Het meest toegepaste merk deurcommunicatiesystemen in Nederland komt uit Spanje. Al sinds onze oprichting in 1978 zijn wij de exclusief importeur van het Spaanse merk Golmar. Sinds 2007 hebben we daar ook de full IP-productrange van Beoview aan toegevoegd. Naast een uitgebreide range aan deurcommunicatiesystemen leveren wij ook CCTV, state of the art toegangscontrole- en basis Domotica systemen.

Ontwikkelen zit in ons DNA. De meeste producten zijn standaard, maar dat zijn de omstandigheden vaak niet. Daarvoor hebben we maatwerkoplossingen. Want als het er niet is, dan ontwikkelen we het zelf. Dát is onze standaard. Onze producten blinken uit in design, functionaliteit en een uitstekende prijs-kwaliteitsverhouding. Met deze kwaliteiten zijn we als Vercoma uitgegroeid tot de marktleider van Nederland.

CLOUD BASED TOEGANGSCONTROLESYSTEEM

De toegangscontrolesystemen van GOLMAR zitten onder andere in twee van de meest prominente gebouwen in Amsterdam; Pontsteiger en Amstel Tower. Voor deze moderne iconen was het geavanceerde IP-Opener een logische keuze. Dit systeem maakt gebruik van het cloud-based software programma IP-Opener



manager. Een flexibel, en intelligent in te richten programma dat wereldwijd benaderbaar is voor mutaties. Door de automatische back-ups is het bovendien altijd up to date.

VEILIGHEID EN COMFORT

Deurvideo is zonder uitzondering de standaard. Vercoma levert deurvideosystemen met de beste prijs-kwaliteitsverhouding in elke techniek, in elke prijsklasse en zonder of mét hedendaagse features zoals call-forwarding van de oproep naar de smartphone of tablet.

Extra veiligheid wordt gecreëerd door aan het deurvideosysteem een CCTV-systeem toe te voegen. Bezoekers die buiten het herkenbereik van de camera in het paneel vallen, kunnen alsnog geobserveerd worden. Zo is snel te zien of de bezoeker daadwerkelijk de lift in gaat – of rond blijft hangen en hele andere dingen van plan is.

PRETTIG SAMENWERKEN

Nieuwsgierig, bevlogen en divers. Zo worden wij gezien en zo ervaren wij dat zelf ook. Van front office medewerker, via technisch support medewerker tot verkoop consultant; onze collega's werken al jarenlang bij Vercoma. Doordat iedereen binnen zijn eigen vakgebied de ruimte heeft om zich te ontwikkelen, blijven onze mensen gemotiveerd. We zijn een hecht team dat goed op elkaar is ingespeeld. Daardoor kunnen we onze klanten continueit bieden. Door te doen wat we leuk vinden stralen we werkplezier uit en dat werkt door. Onze relaties vinden het altijd prettig om met ons samen te werken.

“WAT WIJ DOEN IS DUIDELIJK, HÓE WE DAT DOEN, DAAR ONDSCHIEDEN WIJ ONS MEE.”

André Huslage

algemeen directeur, Vercoma Communicatie Systemen

Neem contact op met een van onze verkoop consultants voor meer informatie over de mogelijkheden van onze producten. Ook wanneer u een technische vraag heeft over uw project adviseren wij u graag. U kunt ons telefonisch bereiken, maar een afspraak op locatie is natuurlijk ook altijd mogelijk. En wilt u onze systemen werkend bekijken? Neem dan contact op met ons om een bezoek te brengen aan onze showroom.

VERF EN COATINGS

ARCHITECTENpunt

242



AGNN Novacolor | Emmen

A NEW ROMANCE IN COLORS!

AGNN uit Emmen is sinds 2013 de Novacolor-importeur voor de Benelux

Novacolor is een Italiaans producent van decoratieve producten voor de afwerking van vloeren, wanden en plafonds. De producent levert pleisters en verven voor zowel binnen- als buitenafwerkingen.

TEXTUUREFFECTEN, OXIDATIES EN MEER

Novacolor is in 1982 opgericht in het Italiaanse Fort en heeft zich in de loop der jaren expliciet ontwikkeld om architecten en designers wereldwijd te voorzien van een scala van mogelijkheden in textuureffecten, glanspleisters, metallic afwerkingen en oxidaties. Het assortiment bevat meer dan 50 decoratieve producten waarmee een grote verscheidenheid van decoratieve en luxueuze afwerkingen kunnen worden gerealiseerd.

PASSIE VOOR CREATIE

Passie voor creatie staat aan de basis van de jaarlijkse lancering van nieuwe producten die architecten en designers in staat stellen succesvolle projecten te realiseren. Bekende producten zijn Wall2floor (micro cementafwerking voor vloer en wand), IRONic (ijzeroxidatie voor binnen en buiten), Archi+ Concrete (betonimitatie) en Marmorino KS (minerale

kalkpleister voor binnen en buiten).

In 2018 heeft Novacolor twee nieuwe producten geïntroduceerd. Metallo_Fuso, een metaalpleister op basis van echt metaalpoeder en waterverdunbare epoxy, voor het afwerken van wanden en meubelen. En Archi+ Tadelakt, een minerale pleister op basis van hydraulische kalk voor de verfraaiing van wanden, refererend aan de aloude marokkaanse techniek.

GROENE AANPAK

Novacolor is zich zeer bewust van het milieu. Niet voor niets hanteert men een groene aanpak in zowel productontwikkeling als in de productie zelf. Alle ontwikkelde producten hebben een zeer lage VOC-emissie. Daarnaast is er een strategische binding aan de analyse van LCA (Life Cycle Assessment), waarbij de gehele levenscyclus van een product en de impact op het milieu worden geanalyseerd.

AGNN beschikt over een showroom en trainingsfaciliteit waarin verwerkers van Novacolor-producten worden getraind voor een adequate verwerking van de producten. Natuurlijk stelt AGNN desgewenst tools (monsterpanelen, brochures en beeldmateriaal) beschikbaar ter ondersteuning van architecten en designers.



Keim Nederland B.V. | Almere

DE MOOISTE KLEUREN

Zijn nu ook de beste kleuren

KEIM Nederland BV is onderdeel van KEIM Farben GmbH, producent én leverancier van KEIM producten voor de Benelux.

Sinds 1878 heeft KEIM ervaring op het gebied van minerale verfsystemen.

In Nederland is KEIM ondertussen meer dan 60 jaar toegepast als verfsysteem op diverse bekende projecten.

KEIM verven zijn minerale verven op basis van silicaat, welke bestaan uit 100 % natuurlijke grondstoffen. KEIM verven zijn dampopen, onovertroffen lichtecht en waarborgen een lange levensduur.

KEIM heeft een uitgebreid palet producten voor de restauratie van (monumentale) gebouwen, zoals de KEIM silicaat- en kalk verfsystemen, de (hydraulische) mortels en saneerpleisters.

KEIM buitenverven en binnenverven beschikken over een Nature-Plus certificaat, tevens zijn er EPD's beschikbaar. Het Nature Plus Label geeft aan dat het product natuurlijk is, geschikt is voor gebruik, veilig is voor de menselijke gezondheid en veilig voor het milieu. KEIM verven beschikken over een uitstekend circulair profiel. Zo wordt de CO² die vrijkomt bij de productie van de verf weer opgenomen uit de lucht bij uitharding, beschikt de productie van KEIM over een gesloten proceswaterkringloop en is verkiezelde KEIM op een minerale ondergrond 100 % samen met deze minerale ondergrond te recyclen.



VLOEREN

ARCHITECTENpunt | 245



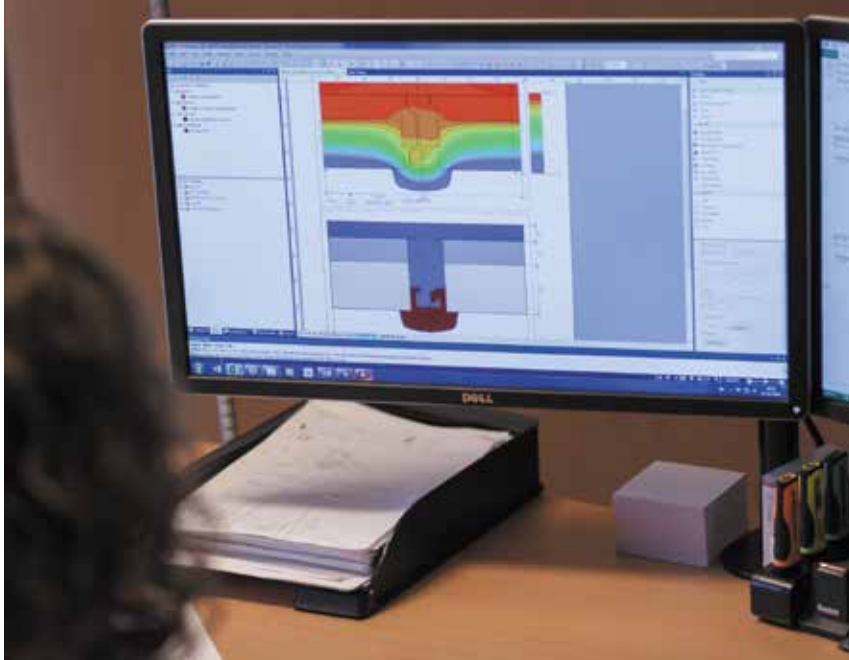

Duofor | Dongen

DUOFOR COMBIFOR:

Het vloersysteem voor nu en later!

Het Combifor vloersysteem onderscheidt zich door een opbouw uit goed handelbare, lichte onderdelen, die op een logische manier samengebouwd worden. De basis van het systeem zijn lichte stalen liggers. Recyclebare isolatiematerialen en een vrij te kiezen droogbouw of gestorte topvloer completeren deze eenvoudig te monteren vloer.

STERK EN COMPACT

De sterkte en stijfheid heeft het systeem te danken aan de stalen ligger. Hoewel ze slechts 6 kg per meter wegen, zijn de profielen 40 % stijver dan andersoortige stalen liggers in combinatievloeren. Daardoor voelt de Combifor vloer al stijf en massief, onafhankelijk van de topvloer. Een lichte zwaluwstaartplaat topvloer is voldoende om een degelijk aanvoelende vloer te realiseren. Hierdoor bespaart de verwerker tijd bij de montage van de vloer en blijft de opbouw compact.

THERMISCHE TOPPRESTATIES VOOR EEN HOGER COMFORT

Tussen de liggers en Thermostrips worden isolatieplaten naar keuze toegepast. Door de speciale dichte opbouw worden hoge isolatiewaarden gerealiseerd. Daarmee is het systeem eenvoudig aan te passen aan de energie-eisen van deze tijd.

Combifor wordt ook veelal gecombineerd met vloerverwarming. Door de goede geleiding van de stalen Duofor plaat, waarop de verwarmingsleidingen worden bevestigd, wordt de warmte optimaal verspreid. Dit geeft een goed geïsoleerde vloeropbouw en een comfortabel leefklimaat voor de bewoner.

DUURZAAMHEID MET HET OOG OP EEN CIRCULAIRE TOEKOMST

De totale constructie van hoogwaardig verzinkt stalen liggers met de Thermostrips met de isolatie, zorgen voor thermische ontkoppeling en bescherming tegen condensaat vanuit de kruipruimte. Dit heeft een gunstige invloed op de levensduur van de totale vloer. Daarnaast is de vloer, door zijn opbouw, ook weer demontabel en zijn de gebruikte materialen op soort te scheiden. Combifor is dus ook al klaar voor een toekomst met circulair bouwen.

AANSPREEKPUNT VOOR ALLE BOUWPARTIJEN

Naast constructieve-, thermische-, geluid- en brandwerende berekeningen en legplannen, geeft Duofor ook actief projectbegeleiding op locatie. Het verzorgen van betrouwbaar advies en het meedenken met de betrokkene bouwpartijen is volgens Duofor net zo belangrijk als het leveren van een degelijk product.

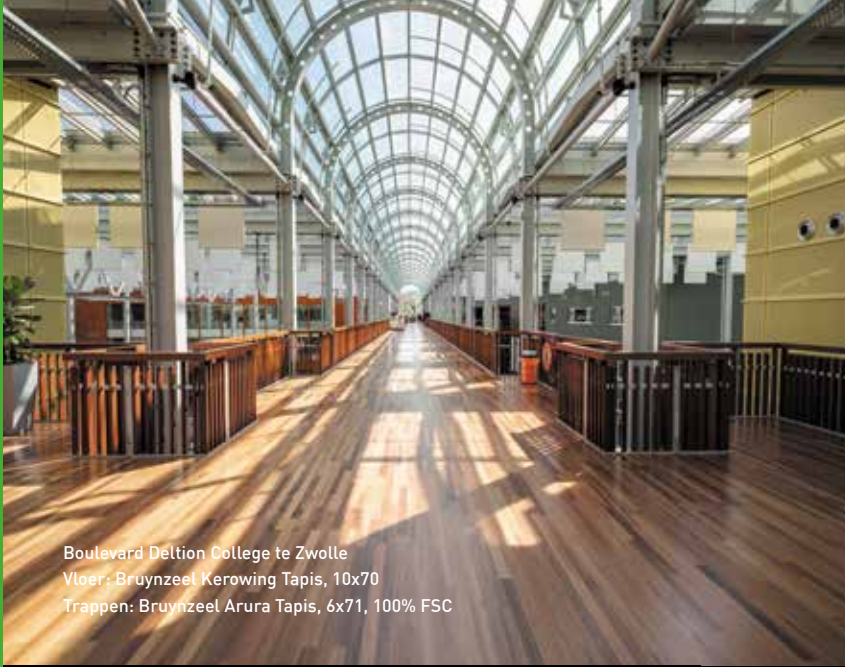

Boulevard Deltion College te Zwolle
 Vloer: Bruynzeel Kerowing Tapis, 10x70
 Trappen: Bruynzeel Arura Tapis, 6x71, 100% FSC



Bruynzeel | Gorinchem

UITGELICHT PROJECT:

Houten vloeren van Bruynzeel in het Deltion College te Zwolle

Het Deltion College in Zwolle is een unielocatie waar diverse opleidingen en cursussen voor zowel jong als oud worden gegeven. Het ontwerp bestaat uit 13 gebouwen die zijn gesitueerd aan een loopboulevard welke volledig met glas is overdekt. Hierdoor zijn alle losse gebouwen comfortabel van binnenuit bereikbaar.

Naast dat de vloer tegen een stootje moet kunnen en er dus een hoge hardheid vereist is, staat duurzaamheid bij het Deltion College hoog in het vaandel. In totaal is hier maar liefst 3500m² gelegd. Omdat de constructie van bruggen van staal is gemaakt, zijn deze lichtverend. Om de vloer stabiel te krijgen zijn er speciale platen gebruikt ter versteviging.

Bent u benieuwd naar meer informatie over de projecten van Bruynzeel Home Products en de daarbij behorende vloerkeuzes? Wij voorzien u graag van extra informatie. Bezoek onze website via www.bhprojecten.nl of neem contact op via info@bruynzeelvloeren.nl.



Willem Designvloeren | Opheusden

WILLEM DESIGNVLOEREN

Met de eigentijdse strakke, natuurlijke uitstraling en praktische eigenschappen zijn de design betonvloeren geschikt voor elke leefruimte

Op zoek naar een prachtige design betonvloer voor in uw huis? Dan bent u bij Willem designvloeren aan het juiste adres. Betonvloeren zijn multifunctioneel en bijzonder geschikt voor welke ruimte dan ook. Doordat de betonvloer naadloos is, is het onderhouden ervan gemakkelijk en hygiënisch. Door het slijt- en krasvaste karakter gaat de betonnen vloer heel lang mee. Sterker nog, betonvloeren worden in de loop der jaren alleen maar mooier!

Graag adviseren onze specialisten u over alle mogelijkheden van design betonvloeren.

Met de eigentijdse strakke, natuurlijke uitstraling en praktische eigenschappen zijn de design betonvloeren geschikt voor elke leefruimte. De betonvloer is zeer geschikt voor in uw huis, winkel, kantoor of bijvoorbeeld een sanitaire ruimte. Binnen onze markt worden er verschillende namen gebruikt voor betonvloeren, zoals woonbeton of design betonvloer. Dit is ontstaan doordat er verschillende doelgroepen zijn waar we onze mooie betonnen vloeren aan leveren. Buiten de benaming om is er geen verschil. De architecten zijn vaak op zoek naar een strakke design betonvloer. De gebruikers van de vloer zullen zelf uitzien naar een woon betonvloer waar ze zorgeloos op kunnen leven en wonen.

Naast gevulde betonvloeren levert Willem Designvloeren ook gietvloeren en beton ciré vloeren- en wanden.

De naadloze pu gietvloeren, cementgebonden gietvloeren en beton ciré vloeren brengen veel gemak in het onderhoud van de vloer in uw woning. Naast de strakke, of juist robuuste uitstraling verhoogt de gietvloer of beton ciré vloer ook enorm uw comfort.

REPPEL b.v. | Dordrecht



LEWIS® STEELFRAME CONCRETE FLOOR

Staalframe betonvloer met vrije installatieruimte

De LEWIS® STEELFRAME CONCRETE FLOOR is een gepatenteerd vrijdragend vloersysteem. De geprefabriceerde vloerelementen bestaan uit een stalen frame van koudgevormde C-profielen die zijn ingestort in een gewapende betonschil. Deze betonschil is tevens direct de plafondplaat van het vloersysteem.

Het vloersysteem beschikt over een vrije installatieruimte. Leidingen en installaties worden dus niet in een constructieve laag van het vloersysteem ingestort zoals bij veel conventionele vloersystemen. Op het stalen frame wordt een LEWIS® topvloer aangebracht. Afhankelijk van de gewenste flexibiliteit van het gebouw kan de topvloer worden voorzien van uitneembare vloerzones. Een vrije indeelbaarheid en eventuele functieverandering van het gebouw blijft hierdoor mogelijk.

Met de LEWIS® STEELFRAME CONCRETE FLOOR zijn overspanningen tot ca. 15 meter realiseerbaar. Het vloersysteem kan ongestempeld worden gemonteerd. Naast de toepassing als verdiepingsvloer is het vloersysteem ook toepasbaar als geïsoleerde begane grondvloer.

Met een eigen gewicht van slechts 300 kg/m² is dit betonnen vloersysteem toepasbaar in combinatie met vele bouwsystemen en een slim alternatief op de traditionele kanaalplaat- en breedplaatvloeren.

De LEWIS® Steelframe Concrete Floor biedt u:

- Optimale ontwerpvrijheid
- Vrije indeelbaarheid van vloerruimtes
- Flexibiliteit met leidingen en installatiewerk
- Prefab bouwmethode
- Comfortabel gebruiks- en wooncomfort

ONZE VLOEROPLOSSINGEN

- LEWIS® Zwaluwstaartplaten®
- HODY® staalplaatbetonvloeren
- MAX 4® Wapeningsplaten
- OP-DECK® geïsoleerd betonvloersysteem
- LEWIS® Steelframe Concrete Floor



Hamat B.V. | Genemuiden

HAMAT B.V.

Moderne productiemethoden, een compleet geautomatiseerd kranenmagazijn en maatwerk, Hamat is al jaren de specialist in het ontwikkelen en produceren van hoogwaardige producten voor vloer- en entreezones.

CORRIDOR, EEN BIJZONDER PRODUCT OP ALLE FRONTEN..

De Corridor is een volledig in eigen beheer geproduceerde schoonloopkwaliteit. Deze bestaat uit een hoogwaardige polyamide vezel waar extra schraapvezels aan toegevoegd zijn, op deze manier is er een schoonloopkwaliteit ontwikkeld die naast extreem hoge vochtopname ook een uitstekend schraapvermogen heeft.

Door de brandclassificatie Bfl-S1 is de Corridor voor vrijwel elk project inzetbaar. Indien gewenst kunnen de snijkanten afgewerkt worden met een zwart aanloopprofiel van pvc en uiteraard sluiten de verschillende kleuren feilloos aan bij de huidige trends in vloeren.

- Nederlands product
- Hoogwaardige polyamide vezel
- Uitstekend schraapvermogen
- Bfl-S1
- Project geschikt
- commercieel kleurenallet

Zoekt u naar hoogwaardige oplossingen voor een entreezone, Hamat kijkt graag samen met u naar de best passende oplossing voor uw project. Het complete aanbod kunt u vinden op www.hamat.com





Michel Oprey & Beisterveld | Vianen

MICHEL OPREY & BEISTERVELD

Specialist in Natuursteen & Keramiek

Bij Michel Oprey & Beisterveld vindt u de mooiste selectie natuursteen en keramiek, in alle denkbare verschijningsvormen en voor diverse toepassingen. Hieraan worden voortdurend producten toegevoegd die tijdens reizen door de hele wereld ontdekt worden en waarvan de verdere ontwikkeling intensief wordt begeleid. Nieuwe formaten en afwerkingen worden met zorg uitgekozen, passend bij de trends van het moment of juist met een tijdloos karakter.

De exclusiviteit van de producten wordt gegarandeerd door de jarenlange relaties die Michel Oprey & Beisterveld met haar toeleveranciers onderhoudt. De collectie wordt uitsluitend via de erkende vakhandel aangeboden. Toch vervullen wij in de markt een belangrijke adviesfunctie richting architecten, aannemers, projectontwikkelaars en overheidsinstanties, maar zeker ook richting particulieren.

Dit jaar viert Michel Oprey & Beisterveld het vijftigjarig bestaan. Het bedrijf staat sinds 1968 voor kwaliteit in natuursteen en keramiek. Een kwaliteit die toonaangevend is in de markt en wordt gewaarborgd door strenge kwaliteitscontroles en nauwkeurige materiaalselecties. Michel Oprey & Beisterveld werkt uitsluitend met leveranciers die beschikken over een goed georganiseerd controlesysteem. Zo kan kwaliteitscontrole direct op locatie plaatsvinden, waar ook ter wereld..



Michel Oprey & Beisterveld

De Limiet 21 | 4131 NR Vianen | T +31 (0)30 241 70 00 | www.mo-b.nl



OPVALLEND ONOPVALLEND

Smaakvolle ruimtes door goed kabelmanagement

Op een kantoor, thuiswerkplek of buiten: aansluitpunten voor 230V, data en multimedia vind je tegenwoordig overal. Smartphones en laptops worden continue gebruikt en deze apparaten moeten natuurlijk opgeladen zijn. OCS (Office Cabling Systems) faciliteert gebruiksvriendelijke en duurzame oplossingen om bekabeling netjes weg te werken. Want niets is storender dan een mooi ingerichte ruimte waar de kabels gewoon over de grond lopen.

RESPECT VOOR HET ONTWERP

Het elektraplan komt tijdens ieder ontwerpproces ter sprake. Ondanks de moderne technieken, hebben computers en tablets nog steeds stroom nodig om op te laden. Met een ruim assortiment aan vloerdozen, cable cubbies en kabelgeleiding die het ontwerp van een ruimte ondersteunen en aanvullen, valt een OCS vloerdoos weg in een vloer of wordt een oplaadunit juist een eyecatcher in het bureau. Alles is mogelijk.

OVER OCS

Als totaalleverancier in kabelmanagement en een groot assortiment heeft OCS bijna iedere oplossing op voorraad. Maar omdat iedere situatie en elk project anders zijn, denken de specialisten graag mee en zorgen waar nodig graag voor maatwerk. De lijnen zijn altijd zo kort mogelijk om snel bereikbaar te zijn en te kunnen schakelen.



Terrassenbalkontegels.nl | Alkmaar

KERAMISCHE OUTDOOR TEGELS

Metamorfose voor dakterras, balkon of galerij

Terrassenbalkontegels.nl uit Alkmaar is specialist in de toepassing van keramische tegels van 2 cm dikte, gelegd op verstelbare tegeldragers.

Met dit systeem kan op iedere niet vlakke ondergrond een strakke, slijtvaste vloer worden gelegd.

Keramische tegels zijn onverslijtbaar, antislip, duurzaam en eenvoudig te onderhouden. Tevens zijn de meeste kleuren in onze collectie ook leverbaar in een uitvoering die ook binnenshuis kan worden toegepast.

Afmetingen zijn o.a. : 60x60, 75x75, 90x90 en 120x120 cm.





TONZON:

De thermosfles voor het interieur

'Interieurspecialisten realiseren comfortabele en inspirerende interieurs. Met TONZON kunnen zij daar de kenmerken gezond en energiezuinig aan toevoegen', aldus eigenaar Ton Willemsen. 'Wij leveren een onzichtbare bijdrage met een enorme meerwaarde. Met de TONZON isolatiemethode maak je van een woning een prettige woning.'

DE TONZON THERMOSFLES

De isolatiemethode is vergelijkbaar met de werking van de thermosfles. De thermoskussens isoleren op een effectieve manier waarmee warmteverlies naar onder (bij vloerisolatie) of buiten (bij wandisolatie en bij gebruik van radiatorfolie) tot het verleden behoort. Resultaten die men nooit bereikt met isolatiemethoden met wol, purschuim en EPS. Het resultaat is een ongekend comfortabele en energiezuinige omgeving.

OOK VOOR DE BETONNEN KOLOS

'Onze methode is toepasbaar in zowel nieuwbouw als de bestaande bouw. Bestaande vloeren worden met onze thermoskussens zelfs warmer dan de vloeren in nieuwbouwprojecten met alternatieve vloerisolaties. Zolders zijn 's winters comfortabel warm en blijven in de zomer koeler. Een voorzetwand met onze thermosheets zorgt op haar beurt voor een warmere binnenwand. Met minimaal ruimteverlies! Een zeer gewilde methode bij de herbestemming van

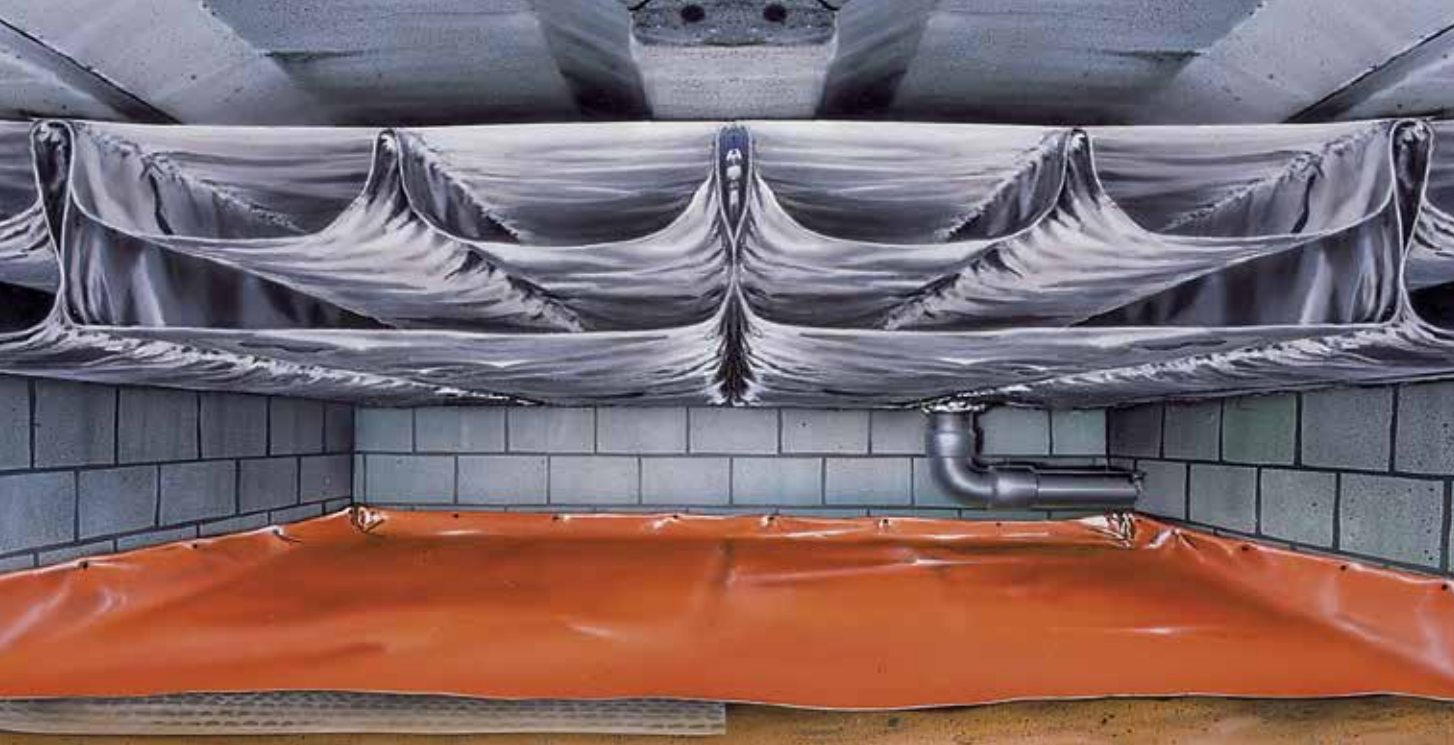

gebouwen. Dit zijn vaak zware betonnen kolossen. Daar moet je het interieur loskoppelen van het beton, anders blijft het letterlijk een blok aan het been. Met TONZON maak je er comfortabele leefruimten van. Het TONZON-isolatie-systeem is het eerste systeem waarbij geen lucht meer wordt getransporteerd en... verkocht. Bovendien zijn alle TONZON-materialen volledig opvouwbaar wat het vervoer en de verwerking vergemakkelijkt.'

'Natuurlijk is onze methode toepasbaar in combinatie met vloerverwarming. Sterker nog, het maakt de vloerverwarming veel dynamischer omdat er geen warmteverlies naar beneden meer is. Bovendien behoren vochtproblemen vanuit de bodem tot het verleden. Dit is gewoon echt een goed product. Het werkt effectief en legt de interieurarchitect geen strobreed in de weg.'

WARMTERUGWINNING MET ISOLATIEMATERIAAL

Dat ze bij TONZON niet stil zitten blijkt uit de continue stroom van innovaties. Een van deze innovaties is gericht op warmterugwinning. 'We zitten in wat ik een warmtecrisis noem. Het gebruik van aardgas zal binnen afzienbare tijd met rasse schreden afnemen. Derhalve moeten we op zoek naar andere manieren om onze woningen te verwarmen. De oplossing ligt op straat. Of beter gezegd: in onze woning zelf. We produceren huishoudelijk afvalwarmte welke we prima kunnen inzetten voor de verwarming van onze woning. Denk aan douchewater en water uit de vaatwasser en wasmachine.'





IVC-BEYOND FLOORING

IVC is de commerciële divisie van IVC Group, gericht op het creëren van unieke vloeren voor corporate & kantoren, retail, horeca en recreatie, woonprojecten, onderwijs en gezondheidszorg.

IVC Group, opgericht in 1997, is de grootste Europese fabrikant van tapijttegels, luxury vinyl tiles (LVT/PVC) en vinyl op rol. Met 1.600 medewerkers in 10 productie-units in België, Luxemburg, Verenigde Staten en Rusland, ontwikkelt en produceert IVC Group jaarlijks ruim 180 miljoen m² vinylvloeren.

Sinds 2015 maakt IVC Group deel uit van het Amerikaanse Mohawk Industries Inc., de wereldwijde marktleider in vloerbekleding, met meer dan 130 jaar aan expertise. Immers: een perfecte vloer kiezen gaat over meer dan folders doorbladeren. Daarom ondersteunt IVC u van idee tot uitvoering, van inspiratie tot installatie. Ons multidisciplinaire team wakkert uw enthousiasme aan, luistert naar uw ideeën en bedenkt een innovatieve oplossing die uw werk vereenvoudigt. Als onderdeel van Mohawk Industries en met faciliteiten over de hele wereld, blijft IVC bovendien steeds dicht bij u, waar u ook bent.



BEYOND FLOORING

Nijverheidslaan 29 | 8580 Avelgem, België | projectsnl@ivc-commercial.com
www.ivc-commercial.com



Verwarmings Techniek Ede B.V. | Ede

VTE SMARTER SOLUTIONS

Alles wat met vloerverwarming en leidingsystemen te maken heeft

VTE Smarter Solutions, is een jong dynamisch bedrijf dat al enige jaren actief is op de markt als fabrikant van vloerverwarming verdelers. Sinds 2017 is VTE Smarter Solutions de vertegenwoordiger in Nederland van het Oostenrijkse KE KELIT, fabrikant van kunststofleidingsystemen.

We zijn gericht op de toekomst waarbij stadsverwarming, blokverwarming en andere alternatieve warmtebronnen steeds meer hun weg vinden naar de gebruiker. Hier is ons productgamma volledig op ingericht en wordt daar waar nodig steeds verder uitgebreid.

Door de samenwerking met KE KELIT is VTE Smarter Solutions inmiddels totaalleverancier geworden voor alles wat met vloerverwarming en leidingsystemen te maken heeft, ook de combinatie hiervan.

VTE Smarter Solutions verzorgt voor de klanten van haar groothandels partners complete berekeningen, offertes, legplannen en desgewenst voeren we de werkzaamheden ook uit, dit om de groothandel en haar klanten te ontlasten.

We beschikken over een eigen servicedienst om daar waar nodig klanten bij te staan en adequaat te reageren op eventuele storingen.

Wij kennen geen grote of kleine klanten, je komt alleen verder als de klanten tevreden zijn. Dit komt mede door onze flexibele houding, korte lijnen en doen wat we afspreken.

WANDEN

ARCHITECTENpunt

261

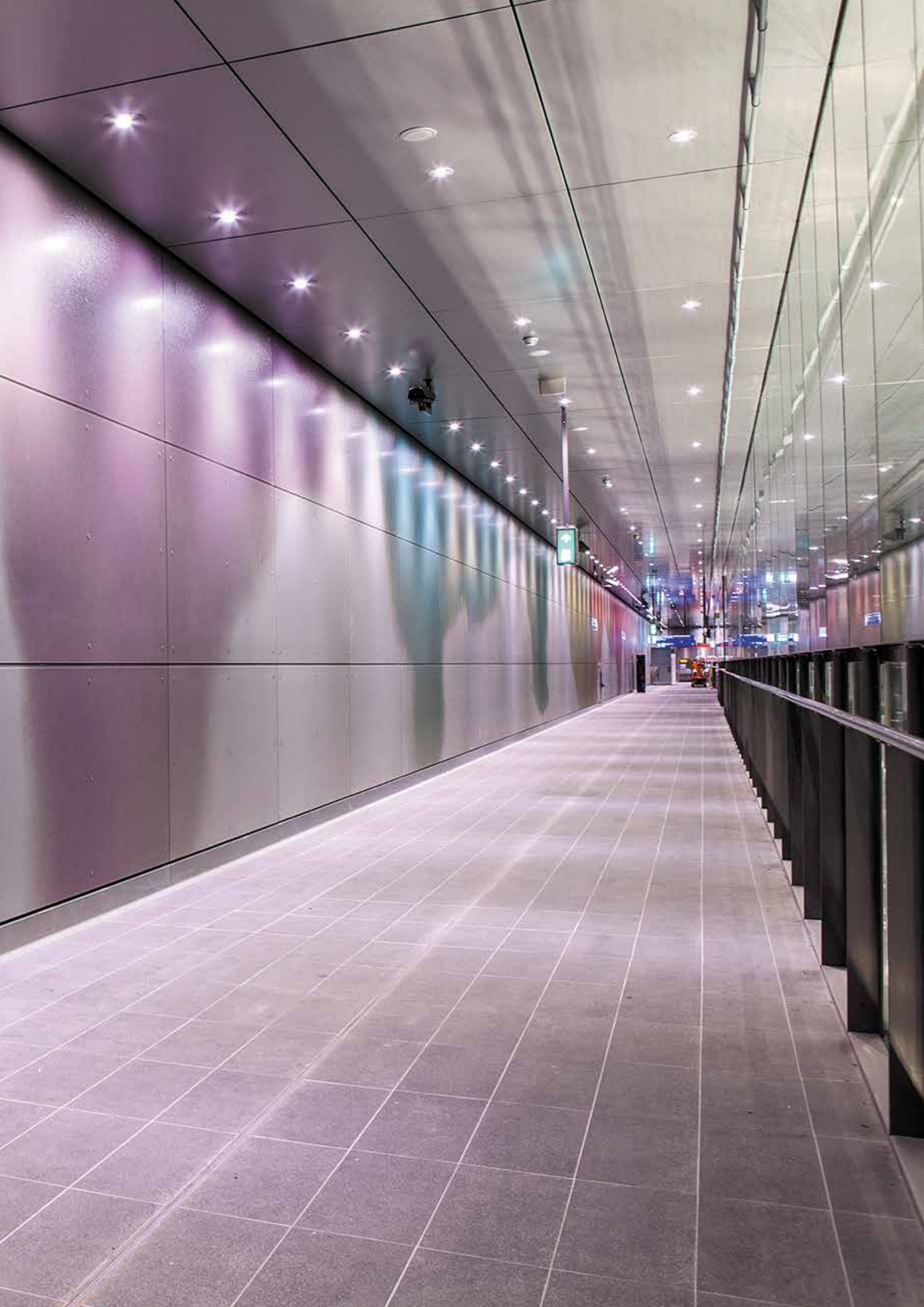



Interior Glassolutions | Veenendaal

INTERIOR GLASSOLUTIONS

totaaloplossingen in glas die brandwerend, geluidwerend en kitloos

De toepassing van glas in het interieur wint aan populariteit. Dat is ook niet zo verwonderlijk. Glas is een veelzijdig materiaal dat naar wens nadrukkelijk aanwezig kan zijn of juist niet, zonder tekort te doen aan de functie. Kantoorruimten voorzien van glazen scheidingswanden bieden een mate van privacy maar ogen ruimtelijker. Immers meer (natuurlijk) licht kan zich in de ruimten verspreiden. Daarnaast kan een glazen scheidingswand de identiteit, uitstraling en cultuur van het bedrijf mede accentueren.

Het gebruik van functioneel glas in het interieur vereist kennis van glaseigenschappen en knowhow met betrekking tot bevestigingsystemen. INTERIOR GLASSOLUTIONS bv beschikt over beide. Voor uw referentieproject biedt INTERIOR GLASSOLUTIONS bv technisch en creatief advies, producten systeemontwikkeling, geproduceerd en geplaatst in een perfecte combinatie van functionaliteit en design.

GETEST MULTIFUNCTIONEEL GLAS

Speerpunten van Interior GLASSOLUTIONS zijn totaaloplossingen in glas die brandwerend, geluidwerend en

kitloos zijn. Deze SYSTEMS™ worden met geteste veiligheidsbeglazingen uitgevoerd en voldoen aan de Europese Veiligheidsnormen en Nederlandse richtlijnen (NEN6702 en NEN3569).

Nieuw in het brandwerende gamma zijn onze glazen deuren! De SYSTEMS STRUCTURE volglazen brandwerende puien zijn getest tot een hoogte van maximaal 3.900 mm. Naast de veiligheid hoeft het privacy comfort niet beperkt te worden met de toepassing van glazen scheidingswanden. Zo wordt met SYSTEMS CLIP-IN SILENCE™ een hoge geluidsisolerende prestatie behaald van wand (t/m $R_w=60\text{dB}$) inclusief deur (t/m $R_w=47\text{dB}$). En voor welke functie of combinatie van functies u ook kiest, glas leent zich bij uitstek voor esthetische uitingen: volledige transparantie, doorschijnend of met eigen design.

Voor meer projecten of aanvullende informatie, bezoek onze website op: www.interiorglassolutions.com

Grijs Beton Design | Sassenheim



TIJDLOOS TRENDY

Designbeton van vloer tot tegel

Grijs Beton Design verwerkt vakkundig beton op een veelzijdige en tijdloze manier. Maatwerk en kwaliteit zijn hierbij de sleutelwoorden van de twee eigenaren Michel en Agnes Kappe. Met een ruime ervaring op het gebied van beton gaan zij graag de uitdaging aan om bijzondere producten van beton te maken voor hun klanten.

Dat kan variëren van een stoere betonvloer tot een betonnen hocker en zelfs op maat gemaakte tegels, uiteraard ook van beton. Dankzij de handmatige verwerking en het gebruik van natuurlijke kleuren ontstaat een uniek product dat zich naadloos aanpast aan het interieur. Kleine imperfecties en kleurverschillen zijn dan ook geen productiefout maar laten zien dat er met liefde en aandacht is gewerkt om het ruwe en stoere karakter van beton te behouden.





Sistim Nederland B.V. | Tynaarlo

KEMMLIT GREENLINE

Een stap in de richting van duurzaamheid

Mensen consumeren te veel energie, verbruiken te veel water en veroorzaken te veel CO2 in de atmosfeer. Dit maakt duidelijk dat we meer bronnen verbruiken dan de aarde aankan. Daarom moeten niet alleen individuen, maar natuurlijk ook bedrijven verantwoordelijkheid nemen voor het milieu.

DGNB-conforme toiletwanden: voor uw bouwcertificering

DGNB is een certificeringssysteem voor duurzaam en economisch efficiënt bouwen in Duitsland. Reeds in 2007 opgericht door 16 initiatiefnemers uit verschillende disciplines van de bouw- en vastgoedsector dat al meer dan 750 projecten heeft gecertificeerd.

De sanitaire wandsystemen cronus, NiUU, C-BASIC en D-BASIC voldoen aan de eisen volgens DGNB en dragen zo bij aan uw bouwcertificering.

DIN EN ISO 14001: duurzaam denken en handelen

KEMMLIT is ook gecertificeerd volgens DIN EN ISO 14001 en richt zich nu ook op milieubeheer.

DE CENTRALE COMPONENTEN VAN DIN EN ISO 14001 ZIJN:

- Planning: definitie van milieudoelstellingen die het bedrijf nastreeft, inclusief maatregelen
- Uitvoering: uitvoering van de maatregelen
- Controle: verificatie van het bereiken van doelstellingen
- Verbetering: aanpassing van de maatregelen

BIU: Sustainability Data Sheet

Het BIU-duurzaamheidsinformatieblad voldoet volledig aan de DGNB-standaard.

Meer informatie: Sistim Nederland B.V.





Kokosystems B.V. | Poeldijk

KOKOSYSTEMS GELUIDSSCHERMEN

klantspecifieke oplossingen voor geluidsoverlast

Kokosystems ontwikkelt, produceert en installeert geluidsschermen met diverse soorten duurzame en natuurlijk materialen. Voor iedere mogelijke situatie waarin er sprake van geluidsoverlast is, biedt Kokosystems maatwerkoplossingen qua afmetingen, materialen, kleuren en akoestische eigenschappen.

Voor zowel particulieren, bedrijven als diverse overheden worden geluidsschermen geïnstalleerd van 1 tot wel 8m hoogte, waarbij de realisatie turnkey, van ontwerp tot beplanting, door Kokosystems verzorgd wordt. Bij alle typen schermen kunnen bijpassende deuren in eenzelfde materiaal geleverd worden en naar wens kunnen ook dubbele draaipoorten in een scherm geïntegreerd worden. Bekijk de website voor de uitgebreide mogelijkheden.





GewoonGers | Vlaardingen

GEWOONGERS VINTAGE PUIEN

Uiteenlopende oplossingen voor het interieur

Maatwerk binnenwanden en -deuren waarbij wij ons niet laten binden aan standaard oplossingen. Unieke ontwerpen en uitdagingen, daar houden wij van!

GewoonGers combineert de charme van stalen deuren van toen met de technologie en service van nu. Zo gebruiken we voor onze producten glas en aluminium. Duurzaam én demontabel dus geen gedoe met transport. We zetten alles ter plekke in elkaar. Precies zoals jij het wilt.

Dat geldt trouwens voor alles. Want ook de verhouding tussen glas en aluminium, kleur en afwerking bepaal je zelf. De slanke profielen zijn zo aan te passen dat ze aansluiten bij ieder interieur. Klassiek of modern. Bestaande bouw en nieuwbouw.

De vrij indeelbare wanden en deuren van GewoonGers geven de woning, het kantoor of horecagelegenheid een visuele upgrade welke ook nog eens erg functioneel kan zijn.

Neem eens een kijkje op onze website. Hier zijn talloze projectfoto's te zien waarmee we je inspireren en op de hoogte stellen van onze ontwikkelingen. Ieder project is uniek en ieder project is uitgevoerd door GewoonGers

Wij werken vanuit een vaste locatie in Vlaardingen. Hier zijn kantoor, showroom én fabriek samengevoegd onder één dak. Dit brengt vlotte communicatie, vaste aanspreekpunten en korte levertijden met zich mee. Tevens kunnen we op deze manier de kwaliteit waarborgen die we beloven.

Nieuwsgierig geworden? Bezoek ons dan eens in Vlaardingen, we zijn trots op wat we doen en dat laten we je dan ook graag zien!



BELEEF DE NATUUR

Duurzame wandafwerking

Je kunt het gevoel van Niagara Falls, de natuur in Yosemite Park of de rust van de Everglades nu ook binnenshuis ervaren. Hoe dan? Frank Hagemans en Paul Lancee van American Clay, nemen je graag mee in de beleving van dit natuurproduct..

"In elke ruimte van het huis geeft de klei-afwerking een luxe uitstraling. Het kleilaagje is slechts 2 millimeter dik. Een stukadoor brengt het heel eenvoudig handmatig aan.

American Clay kleipleisters komen in elke ruimte goed tot hun recht. Het creëren van ieder gewenste sfeer is mogelijk door talloze afwerkmogelijkheden en meer dan 240 kleurtinten, die geïnspireerd zijn op de natuur. De klei is vuil- en stofafstotend, en dit is merkbaar, met name voor mensen met een allergie. Het materiaal is geladen met negatieve ionen, waardoor het een prettig gevoel geeft dat niet te evenaren is. Bij aanraking lijkt de muur wel fluweel, zo zacht.

Zelfs in de badkamer (let op; alleen niet in de natte hoek) is een natuurlijk kleilaagje mogelijk als verfraaiing van de wanden. Klei ademt, neemt vocht op bij een hoge luchtvochtigheid en stoot vocht af bij droogte. Omdat het een natuurlijk materiaal is, reguleert het zichzelf en is het onderhouds- en schimmelvrij.

Ook op scholen of de werkplek, waar je dagelijks vaak uren achtereen doorbrengt, is een aangenaam werk- en leefklimaat, zonder giftige dampen, zeer van belang.

Met plezier leiden we je rond in ons kantoor annex showroom, of komen we bij je langs. Voor vragen of informatie zijn we altijd bereikbaar.

We hopen je graag te ontmoeten."

Frank Hagemans & Paul Lancee



Siniat | Farmsum

WIE IS SINIAT?

Siniat is onderdeel van Etex Building Performance, een wereldwijde groepering van merken die samenwerken aan technische vooruitgang in de droogbouwsector. Als specialist in droge afbouwmaterialen voorziet Siniat producten en systemen voor het afwerken van wanden, plafonds, wandbekleding en externe toepassingen. Onze gipsplaten, vezelcementplaten, voegmaterialen en alle toebehoren worden gebruikt door zowel montagebedrijven als door de meest geprezen architecten en bouwbedrijven in het hele land. Samen met hen maken wij huizen, scholen, ziekenhuizen en werkplekken tot aangename, rustige, warme en veilige omgevingen.

Als technisch expert in de bouwsector voorzien wij onze klanten niet enkel van uitstekende producten, maar staan we hen ook bij, overal waar we kunnen. Met ons uitgebreid productassortiment spelen we in op de verscheidenheid aan projecten en budgetten in Nederland. www.siniat.nl







Troax | Lisse

BEVEILIGING EN INRICHTING VAN EIGENDOMMEN

Gaaspanelen voor veilige opslag en meer

Al meer dan 60 jaar produceert Troax gaaswanden voor de bouw en industrie. Het gamma omvat een reeks modulaire panelen en deuren in gaas- en plaatuitvoering voor diverse toepassingen (zoals bergingen in appartementen, garageboxen, fietsenstallingen en opslagruimtes voor bijv. vuilnis, airco's, warmtepompen, enz.).

Opslagruimtes bestaande uit veiligheidsgaas bieden een heleboel voordelen.

Gaaspanelen zorgen voor doorlatend licht en goede ventilatie, evenals bescherming tegen vandalisme en inbraak. De gaaspanelen kunnen worden aangepast aan de meeste panden en opslagruimtes, ook als de plafonds schuin zijn. Troax biedt ook een variant in volle plaat voor ruimtes die volledig afgeschermd moeten worden en/of waarbij de inhoud aan het zicht onttrokken dient te worden. U kunt kiezen uit 3 beveiligingsniveaus; een innovatieve manier om u de meest betaalbare oplossing te bieden. Het Troax systeem Cetus UX550 heeft tevens het Politiekeurmerk Veilig Wonen en biedt u de meest veilige optie.

Standaard worden onze materialen voorzien van een grijze epoxy poedercoating in RAL 7037. Voor buitentoepassingen hebben wij een thermisch verzinkte (gegalvaniseerde) variant. Op aanvraag zijn alle andere RAL-kleuren verkrijgbaar.

De panelen zijn tevens inzetbaar voor andere (speciale) toepassingen. Denk hierbij aan esthetische indelingen van kantoren of restaurants, lofts, musea enz. Deze wanden hebben ook een praktisch nut en kunnen gebruikt worden om spullen, reclame, schilderijen, aan te bevestigen.



ZONWERING

ARCHITECTENpunt

273





Weinor B.V. | Utrecht

KWALITEIT, INVENTIVITEIT EN BEKROOND DESIGN

Zonneschermen | Terrasoverkappingen | Glasoases®

Weinor is marktleider in Noord- en Midden-Europa voor zon- en weerwering op het terras. Als één van Duitslands meest toonaangevende zonweringsfabrikanten richten wij ons op eerste klas kwaliteitsproducten.

De zonweringsoplossingen worden op maat gemaakt en afgestemd op uw individuele wensen. Onze producten vallen op door de beste kwaliteit, innoverende techniek en bekroond design. Al onze producten, van zonnescherm tot volledige Glasoase®, worden in Duitsland geproduceerd en vervaardigd.



Weinor B.V. | Utrecht

NIEUW: WEINOR KUBATA & TERRAZZA PURE

Duidelijke lijnen en heldere vormen

In 2018 heeft weinor tal van nieuwigheden geïntroduceerd, maar er waren twee producten die erbovenuit sprongen: weinor Kubata en Terrazza Pure. Aan de basis van beide producten ligt een esthetisch totaalconcept, waarbij gladde en schroefloze oppervlakken domineren. Zowel de Kubata als de Terrazza Pure hebben een kubusvormige bouwvorm en overtuigen door duidelijke lijnen en heldere vormen.

Kubata: helder, consequent en kubistisch

Het nieuwe cassettescherm Kubata vormt een harmonieus geheel met de rest van de gevel. Wanneer het zonnescherm open geschoven is overtuigt het doek door zijn hoogwaardige en textiele karakter. In gesloten toestand trekt de zonneschermcassette met haar vrijwel vierkante vorm heldere lijnen aan het gebouw.

De Kubata is uitgerust met de al jaren bewezen weinor LongLife-arm. Deze overtuigt door zijn lange levensduur en stille loop. Het uitvalprofiel van het zonnescherm is uitgerust met een afwateringssysteem, dat het doek bij gesloten cassette betrouwbaar beschermt. Twee gootjes nemen het regenwater op en voeren het aan de zijkant af.

Kubata is optioneel leverbaar met geïntegreerde LED-verlichting. De hoogwaardige LED-spots zorgen voor sfeervolle verlichting op het terras en hebben een levensduur van wel 30.000 lichturen bij een tegelijkertijd zeer laag energieverbruik. Met de weinor besturing BiConnect is de verlichting traploos dimbaar.

Hoogwaardige, moderne doeken en een grote keuze aan framekleuren complementeren de heldere vormgeving van de Kubata. Alles is prachtig op elkaar af te stemmen. Framekleuren en doekdessins voldoen bovendien aan de hoogste kwaliteitseisen.

Terrazza Pure: spectaculair design en veeleisende techniek

Een minimalistisch design is bij het ontwerp van gebouwen erg gewild. Maar ook op het gebied van terrassen wordt deze architectuurstijl steeds gewilder. Daarom heeft weinor nu de kubistische glazen terrasoverkapping Terrazza Pure ontwikkeld. Achter de moderne dakvorm van de Terrazza Pure gaat een uiterst innovatieve bouwwijze schuil. Gangbare terrasdaken zijn schuin gevormd, zodat regenwater kan aflopen, niet



de Terrazza Pure! Hier is de helling geïntegreerd in de frameconstructie en daarom niet van buitenaf zichtbaar. Het resultaat: een helder design gecombineerd met betrouwbare afvoer van regenwater. De Terrazza Pure is de perfecte oplossing voor iedereen, die van veel natuurlijk licht op het terras wil genieten en gelijktijdig waarde hecht aan een betrouwbare en modern vormgegeven weersbescherming. Nog een voordeel: deze bouwwijze is uiterst stabiel en bestand tegen hoge sneeuwlasten tot 550 kilogram.

Individuele vormgeving is bij de weinor Terrazza Pure geen probleem. Deze weersbescherming kan namelijk met verlichting en sierlijsten uitgerust worden. De optionele en hoogwaardige kleur-LED-strips kunnen in de dakdragers en staanders worden opgenomen. In totaal kunnen drie wittinten en 48 verschillende kleuren per handzender worden ingesteld en zelfs gedimd worden. Het is ook mogelijk de dakdragers en staanders te voorzien van sierlijsten. Deze sierlijsten van geanodiseerd aluminium zijn in vijf aantrekkelijke kleuren (zilver,

koper, bruin, messing en antraciet) leverbaar en geven de overkapping een chic uiterlijk.

Als de dagen kouder worden kan de Terrazza Pure met de frameloze glazen schuifwand w17 easy uitgerust worden (ook naderhand). Zo kunt u op zonnige winterdagen beschut tegen wind en regen genieten van uw terras – met vrij zicht op de natuur. Nog knusser wordt het met het weinor verwarmingssysteem Tempura.

WEINOR SHOWROOM IN KEULEN

Naast knikarmschermen en glazen terrasoverkappingen kunt u bij weinor ook terecht voor o.a. pergola-zonweringen, serrezonweringen en glazen schuifwanden. Een compleet beeld van ons volledige productassortiment krijgt u op onze website. Voor een nog overtuigender beeld kunt u terecht in onze showroom van meer dan 1.000 m² in Keulen. Daar kunt u de producten live beleven. Een afspraak is niet nodig, u kunt gewoon langskomen en bent van harte welkom. Voor een persoonlijke productpresentatie kunt u het beste van te voren contact opnemen met ons team in Utrecht.





Gemeente Purmerend door Vepa B.V.



De Brabantse Ontwikkelings Maatschappij (BOM)
door Herman Thijs B.V.



Trap raadzaal Den Haag door Metsä Wood

Raadzaal



PEFC™ | Houten

PEFC

Hét keurmerk voor duurzaam bosbeheer

PEFC™ is het internationale keurmerk voor duurzaam bosbeheer, duurzaam hout en houtproducten. Het keurmerk garandeert dat materiaal daadwerkelijk afkomstig is uit een duurzaam beheerd bos.

Overal kom je hout tegen. Hout lijkt daardoor zo vanzelfsprekend. Maar is dat zo? Als we niet oppassen en bossen blijven vernietigen wordt hout voor de toekomstige generaties zeldzaam. Terwijl bomen belangrijk zijn, ook omdat zij CO2 opnemen die wij samen produceren.

"We are running out of time and we owe it to our children and ourselves to get things right." - Mark Thomson, architect & jury lid WAF Best Use of Certified Timber Award 2018.

Door middel van certificering maken beseigenaren aantoonbaar dat zij hun bos volgens de strenge eisen van PEFC beheren. Uit dat bos wordt PEFC-gecertificeerd hout geoogst. PEFC Chain of Custody gecertificeerde bedrijven in de handelsketen verwerken dit hout in projecten en producten.

Het doel van PEFC is dat alle bossen ter wereld duurzaam beheerd worden en dat de private en publieke organisaties duurzame materialen inzetten.

Vraag jij ook om duurzame PEFC-gecertificeerde materialen?

Ter inspiratie foto's van projecten gemaakt door PEFC-gecertificeerde bedrijven met PEFC-gecertificeerd hout.



ARCHITECTENpunt

280

ADVERTENTIES

ARCHITECTENpunt | 281

REFURBISHED HPL BINNENDEUREN

DUURZAAM - SNEL - VOORDELIG



- VERWIJDEREN VAN OUDE HPL LAAG
- AANBRENGEN VAN NIEUWE HPL LAAG OP BESTAANDE DEURKERN
- VOOR:
SCHOLEN, HOTELS,
UTILITEITSBOUW,
ZIEKENHUIZEN EN INSTELLINGEN



BENIEUWD?

KABELSYSTEEM KS1

**Veiligheid is
vooruit kijken**

Daksafe heeft, als één van Nederlands eerste producenten van valbeveiliging, een nieuw doorloopbaar kabelsysteem in combinatie met nieuwe ankerpunten ontwikkeld.

Met het ontwikkelen van het nieuwe KS1 kabelsysteem heeft Daksafe zich gefocust op veiligheid, duurzaamheid, eenvoud en gebruikersgemak. Door de toepassing van RVS 316 materialen zijn zowel de duurzaamheid als het 100% hergebruik gegarandeerd.

Het KS1 kabelsysteem leent zich voor het gebruik van de meest voorkomende 8mm kabellopers. Door de taps toelopende tussenpunten en op schuine instelbare tussenpunten, laten deze lopers zich zeer gemakkelijk over de tussenpunten geleiden.

Verder heeft Daksafe ook gekeken naar het voorkomen van inwendige condensatie en koudebruggen. Door het volledig isoleren van de plakplaten (ankerpunten) en het gebruik van expanderende isolatie rond de bevestigingsmiddelen worden deze problemen zo goed als voorkomen.

Door het Daksafe KS1 kabelsysteem geheel van RVS 316 te fabriceren kunnen wij het KS1 systeem garanderen voor minimaal 15 jaar* en verwachten wij een levensduur van 25 jaar+.
Daksafe heeft het systeem grondig getest volgens de EN 795:2012. Deze testen zijn gedaan onder het toezicht van Satra UK.

Het kabelsysteem, het nieuwe Daksafe ankerpunt Piza II en het Mono anker zijn tevens getest op alle voorkomende bouwkundige ondergronden.

Het Daksafe DS1 kabelsysteem is geschikt om te monteren op de volgende ondergronden:

- Beton
- Kanaalplaatvloeren
- Gasbeton
- Durisol
- Staalplaatvloeren
- Hout

*In combinatie met een onderhoudscontract.

Daksafe BV



Waardsedijk Oost 12, 3417 XJ Montfoort
T. 0348 47 52 00 | F. 0348 47 14 86
info@daksafe.nl | www.daksafe.nl

Pro-line



MEKU B.V.

J.H. van Aismaweg 72-78

9045 PM Beetgumermolen Holland

Tel. +31 (58) 253 14 28 Fax +31 (58) 253 15 57

info@prolinemeku.com www.prolinemeku.com



Onze brandslanghaspels zijn gefabriceerd en gecertificeerd volgens EN 671-1 en CE.

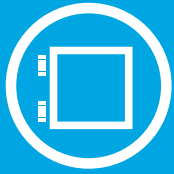

BELNED VOORZETRAMEN VOOR GOEDE ISOLATIE



Voorzetramen zijn een ideale oplossing om achteraf (extra) te isoleren. Ze verbeteren het klimaat in uw woning door de kou in de winter te weren en de warmte langer buiten te houden in de zomer. Belned voorzetramen hebben bovendien een geluidswerende werking. Ideaal als u geen last meer wilt hebben van het geluid van de stad, de snelweg of de trein.

Ontwikkelingen op het gebied van Belned voorzetramen

Belned maakt het makkelijker om verticale schuif-voorzetramen te reinigen. We ontwikkelen al jaren Duraview schuiframen in zowel een horizontale als verticale uitvoering. Bij de horizontale versie (Duraview 5000) kunnen de schuivende delen uit het raam genomen worden, zodat ze schoon-geemaakt kunnen worden. Bij de verticale uitvoering (Duraview 6000) is dat niet mogelijk en is het schoonmaken lastiger. Daarom introduceerden we in 2018 het Duraview 7000 verticale schuif-raam. Hierbij kunnen de schuivende delen, door een uitgekiend kantelsysteem, zo gedraaid worden dat deze van binnenuit kunnen worden schoongemaakt. Een verdraaid handige oplossing.



Belned voorzetramen worden gemaakt van aluminium profielen. Een goedkope oplossing om achteraf (extra) te isoleren. Om een en ander esthetisch te verbeteren, is het nu mogelijk om houten voorzetramen te laten maken die door de eindgebruiker in de gewenste kleur kunnen worden geschilderd.

Naast de bekende Ventiview voorzetramen, waarbij de mogelijkheid bestaat deze open te zetten zonder dat ze dicht kunnen waaien, brengt Belned binnenkort het zogenaamde 'Lift-Out' voorzetraam op de markt. Hierbij wordt het voorzetraam, door middel van speciaal profiel, in de dag van het kozijn geplaatst. Optisch verandert er dan weinig aan de bestaande situatie.



Kijk op www.belned.nl/liftout voor de werking van het 'Lift-Out' voorzetraam.

Belned voorzetramen

- De isolatiewaarde van bestaande (enkele) beglazing neemt met 50 - 80% toe, wat direct merkbaar is aan het comfort. Daarnaast werkt een voorzetraam ook geluidsisolerend.
- Belned heeft een ruime keuze in glasdiktes, die in onze ramen kunnen worden toegepast. Naast 4, 6, 8 en 10mm leveren wij ook 3-3-2, 4-4-2, 5-5-2 en 6-6-2.
- Enkele glasdiktes (3-3-2 en 4-4-2) kunnen met een akoestische folie geleverd worden. Hierdoor kan een nog hogere geluidsisolerende werking verkregen worden.
- Belned blijft innoveren. Voorzetramen blijven in ontwikkeling, waardoor er steeds meer en betere toepassingsmogelijkheden zijn.

And last but not at least, verwacht Belned in 2019 brandvertragende voorzetramen op de markt te brengen.

Meer weten?

Wilt u meer weten over Belned voorzetramen of de ontwikkelingen? Neem dan contact op met Belned via (0162) 576 576 of verkoop@belned.nl.

B_N BELNED | GLASS & GLAZING PRODUCTS

Uw partner voor kwaliteit

EEN DESIGNERS KIJK OP DE DOUCHEWC



Ontwerper Christoph Behling neemt je mee in zijn ontwerpvisie

“Ik ben niet alleen enthousiast vanwege het uiteindelijke design, maar juist vanwege de cultuurverandering van papier naar water, die de AquaClean Mera stimuleert. Het reinigen met water op het toilet is echt een must naar mijn idee.”

Behling woont en werkt in Londen en werkt voor klanten als TAG Heuer, Nokia, Dior, Versace, Fred Lacoste en reeds enkele jaren voor Geberit. Vijf jaar geleden is hem gevraagd de beste douchewc van de wereld te ontwerpen, zonder enkel compromis; de Geberit AquaClean Mera.

HET ONTWERPPROCES

“De AquaClean Mera moest de beste douchewc ter wereld worden zonder daarin compromissen te sluiten. Mijn werk als ontwerper is ervoor te zorgen dat dit product er niet uit komt te zien als een technische machine. Naast alle innovatie en de gepatenteerde technologie, die in de Mera ingebouwd zijn, moest het een object worden voor in ons dagelijks leven, voor ons welzijn, voor de meest mooie badkamers. Daarom moesten we een toilet ontwerpen dat slim, slank en gestroomlijnd is en waarbij de techniek onzichtbaar is. Je kan de technologie ervaren, maar niet zien.”

GEEN COMPROMISSEN SLUITEN

“Het naar het toilet gaan is met de Mera plotseling een plezierige beleving geworden in plaats van een plek, die je in verlegenheid brengt. Zonder compromissen houdt in dat de douchestraal

goed en zacht reinigt, met enkel een klein beetje water. Compromisloos betekent dat ongewenste geurtjes direct verwijderd worden door de geurafzuiging. Compromisloos betekent dat onder het toilet een subtiel lichtje aangaat, zodra je het toilet nadert. Is het nachtluchtje noodzakelijk? Bij mij thuis wel. Nu wordt er niemand meer wakker van het licht als ik 's nachts naar het toilet moet. Hetzelfde geldt voor de TurboFlush. Veel mensen trekken 's nachts niet door vanwege het geluid. De TurboFlush spoelt fluisterend door en reinigt ook nog eens grondig met een minimum aan water.”

ESTHETIEK

“Alle innovatie en gepatenteerde technologie is ingebouwd in het achterste en het onderste gedeelte van het toilet. Dit gedeelte hebben we chroom gemaakt, waardoor het toilet lijkt te zweven.”



AquaClean Mera en gebruiksvriendelijke afstandsbediening.



Meer informatie over deze luxe douchewc:
www.geberit-aquaclean.nl/mera



reddot award 2015
winner



**In exclusieve
omgevingen
kunnen we mooie
oplossingen
gezamenlijk
met architecten
en designers
realiseren.**

Ook voor openbare ruimten en winkels hebben we unieke en mooie oplossingen.

Bijvoorbeeld vrijstaande wanden tot een hoogte van 6 meter in combinatie met onze verhoogde vloeren.

Alles met name in te zetten voor tijdelijk en of semi permanente oplossingen.

Oplossingen van Octanorm:

- Octawall
- Octawall Custom
- Octawall Universal
- Octalumina

Octanorm staat voor:

- hoge kwaliteit
- snelle op- en afbouw
- snel wijzigingen door te voeren i.v.m. modulaire conceptgedachte
- integreren van lichtbakken en andere lichtoplossingen
- akoestische waarden op diverse wijzen doorvoeren
- duurzame materialen

OCTANORM





FLESST

FINALLY SAFE

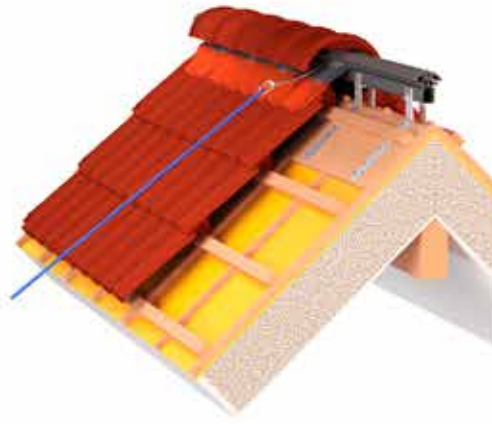
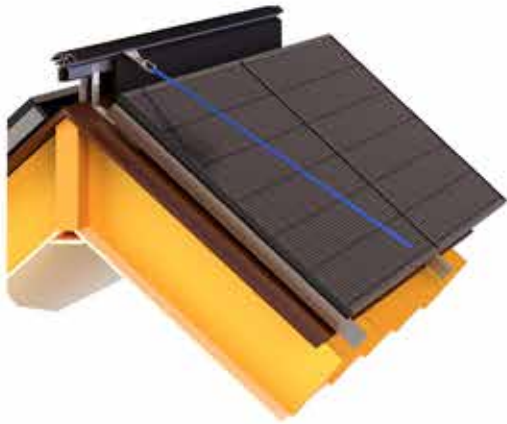

Het onderhoudssysteem voor hellende daken!

- Exact op de onderhoudsbehoefte van het dak aan te passen
- Geen onderbreking van uw dak, geen aantasting van RC waarde isolatie
- Voldoet volledig aan de eisen van het nieuwste Bouwbesluit
- Enige valfactor 0 systeem ter wereld
- Het enige systeem ter wereld waarbij door meerdere personen tegelijkertijd aan twee zijden van het dak gewerkt kan worden
- Voorzien van het Flesst Connection System waardoor de dakbetreder zich al kan aanlijnen vóór dat hij het dak betreedt
- Flesst vervangt de traditionele nokconstructie
- Geschikt voor elk schuin dak en elk type dakafwerking
- Geen jaarlijkse keuringskosten
- Uitbreidbaar met tal van accessoires zoals; loopwagens, daksteigers, lichtgewicht ladders
- Bestaande steigers of ander klimmateriaal kunnen in de toekomst gewoon gebruikt worden





Spiltrapcentrum.nl

Ontwerpt, produceert en monteert spiltrappen met uitstraling



Project: 38 appartementen Drachten
Bouwbedrijf: Jorritsma Bouw BV
Stalen Trappen: Spiltrap Centrum BV

Vluchtweg trap voorzien van ommanteling

Voordelen ontwerp Spiltrap Centrum:

- modulaire opbouw
- ommanteling steunt af op de spil van de trap, geen aparte fundering nodig voor de ommanteling
- dakje voor een droog beloopbare trap
- eenvoudige montage

De toegevoegde waarde

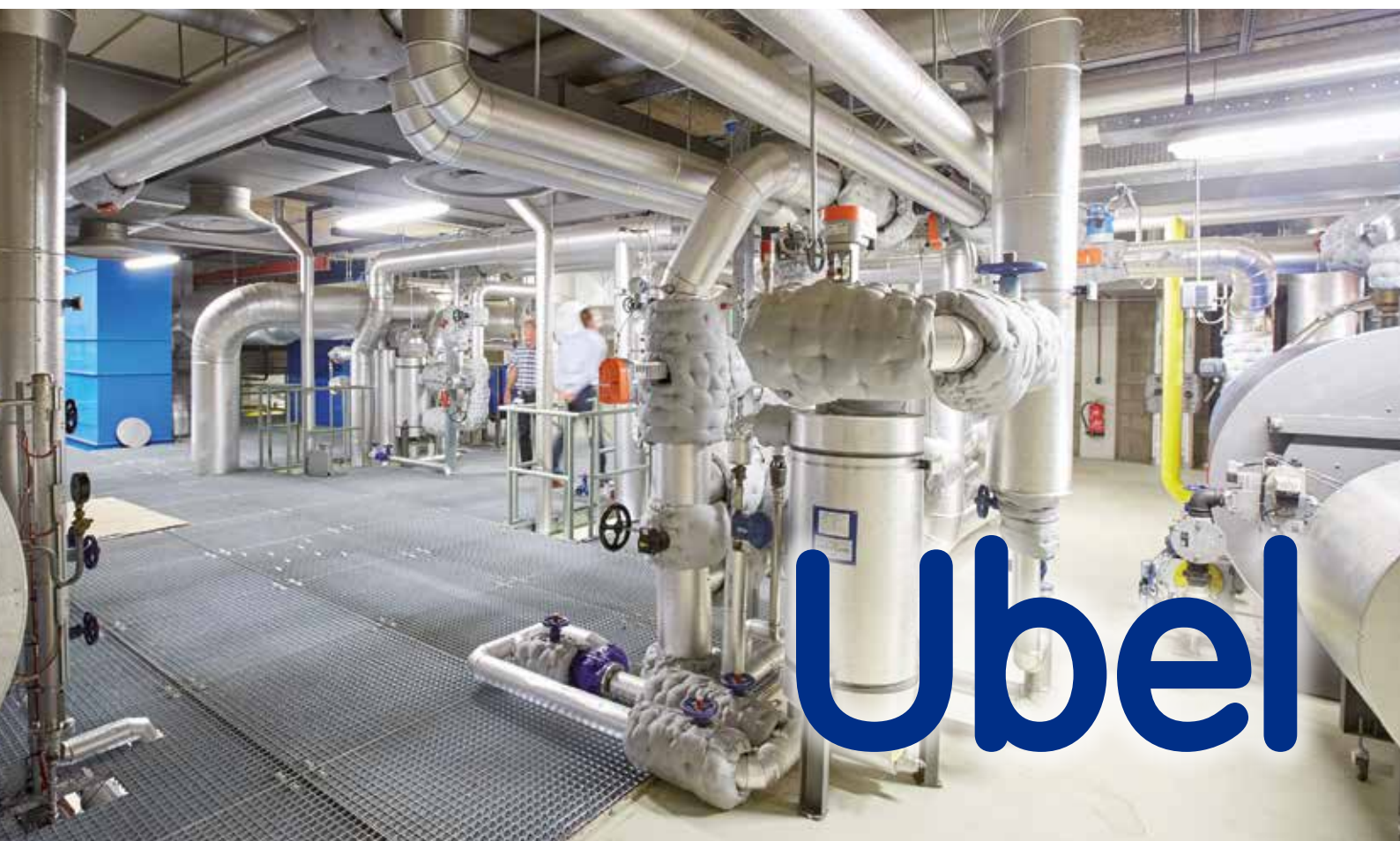

Door de combinatie van technische kennis én een compleet assortiment, is Ubel specialist op het gebied van producten in grote W-installaties in de utiliteit, woningbouw en industrie. Als onderdeel van Technische Unie is Ubel bovendien altijd dichtbij en krijgt u uw producten geleverd op de tijd, plaats en wijze zoals u dat wenst.

- Breed assortiment A-merken voor utiliteit en industrie
- Logistiek sterk
- Optimale technische ondersteuning
- Prefab oplossingen
- Turn key projectenoplossingen vloerverwarming
- Trainingen en cursussen

www.ubel.nl - Telefoon: (074) 243 53 34

Onderdeel van
Technische Unie 

BEKROOND INDAK SYSTEEM VAN **SOLARWATT**®



Check voor meer informatie Solarwatt.nl/architecten





GOOD. BETTER. SLV.

VRAAG DE BIG WHITE 2019 GRATIS AAN

De Big White 2019 brengt u met circa 575 nieuwe producten en ruim 850 geïllustreerde pagina's de nieuwste trends & innovaties op het gebied van verlichting. Vraag de Big White nu aan op www.slvbyoutput.nl. Ook kunt u het boek op onze website downloaden of direct alle nieuwe producten bekijken en bestellen.

Uw distributeur:

output

Professional audio, video & lighting

De Meerheuvel 10
5221 EA 's-Hertogenbosch
Tel: +31 (0)73 639 2600
Fax: +31 (0)73 639 2601
info@outputnl.com

www.slvbyoutput.nl

www.outputnl.com

LIGHTING SOLUTIONS BY OUTPUT



ACCLAIM
LIGHTING

SLV
by output

Berla
Lighting
by output



DE SLV BIG WHITE 2019.
VRAAG HEM NU AAN VIA ONZE WEBSITE.

www.outputnl.com

Uw distributeur:

output

Professional audio, video & lighting

De Meerheuvel 10
5221 EA 's-Hertogenbosch
Tel: +31 (0)73 639 2600
Fax: +31 (0)73 639 2601
info@outputnl.com

Producent en groothandel in blusmiddelen

Automatische blusinstallaties

Blusdekens

Brandblussers

Brandslang- en Werkhaspels

Brandweermaterialen

Droge blusleidingen

Haspelkasten

Impregneermiddelen

Pictogrammen

Watervoerende armaturen

Waterleidingsprinkler

Uro-Flame ondersteunt architecten en project managers in de bouw met advies, bestek (zie STABU) en 3D BIM objecten.



URO-FLAME BIEDT | Levering uit eigen voorraad | Distributie en Warehouse in eigen beheer | Levering binnen 24 uur in Nederland en België | Custom made producten aangepast naar wens van klant | After Sales Service | Uw eigen label op produkten | Ondersteuning bij promotie en actie | Certificering dealerschap

WIJ STAAN GARANT VOOR:

- ✓ Ontwerp, uitvoering en montage in eigen beheer
- ✓ Unieke werkmethode
- ✓ Hoog gespecialiseerde werknemers
- ✓ CAD/CAM-systemen en NEN-gecertificeerde lassers
- ✓ Ontwikkeling van specifieke machines in eigen beheer
- ✓ Hoogwaardige productietechnieken (o.a. CNC-machines)
- ✓ Wij verzorgen een naadloze afwerking op locatie
- ✓ Zeer breed scala aan toepassingen



WORD LID VAN HET ARCHITECTENPUNT MET EEN BEDRIJFSPROFIEL!

- online bedrijfspresentatie, inclusief vermelding contactpersoon / afdeling
- onderverdeling in productcategorie naar keuze
- onbeperkt projecten publiceren
- onbeperkt producten en specificaties publiceren op onze ArchitectenPunt Fabrikanten Index aan deze producten kunnen externe links worden gekoppeld, waaronder externe web-pagina's, brochures, productbladen, afbeeldingen, video's, 3D/BIM modellen, CAD-tekeningen, etc.

Kosten € 395,- per jaar

Meer informatie?

ARCHITECTEN  **PUNT**

ONZE EDITIES IN 2019:

ArchitectenPunt Interieur editie 2
Februari 2019
Thema: Ruimte

ArchitectenPunt magazine editie 8
Maart 2019
Thema: Human Capital

ArchitectenPunt Interieur editie 3
September 2019
Thema: Kunst & Design

ArchitectenPunt magazine editie 9
Oktober 2019
Thema: Circulariteit

JORISIDE

THE STEEL FUTURE

MEMBER OF JORIS IDE GROUP



EUROPESE PRODUCENT
VAN DAK- EN GEVELSYSTEMEN

PRODUCTEUR EUROPÉEN
DE TOITURE ET BARDAGE



JORIS IDE NV/SA | HILLE 174 | 8750 ZWEVEZELE | BELGIË
T +32 (0)51 61 07 77 | F +32 (0)51 61 07 79 | WWW.JORISIDE.BE

DE AMBITIE OM VOORTDUREND VOOROP TE LOPEN

Staat garant voor een stroom aan innovatieve oplossingen

Innovatie zit in onze genen en is al 115 jaar een continu proces. Wij blijven onszelf voortdurend nieuwe vragen stellen om zo steeds weer vernieuwende producten in de markt te introduceren. Deze innovaties bieden onze klanten voordeel in hun dagelijkse werk op het gebied van veiligheid en tijdsbesparing. De introductie van het Profipress-systeem en de ontwikkeling van het SC-Contur zijn maar twee van de vele voorbeelden die hiervan het overtuigende bewijs leveren.
Viega. Höchster Qualität verbunden.

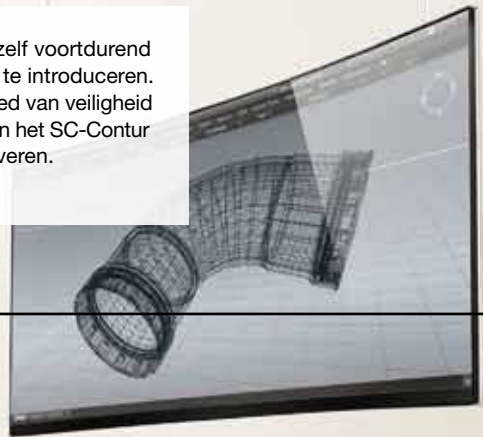

viega

THE PROOF IS IN THE EXPERIENCE.

ALL-IN
VERZEKERDE
GARANTIE ○

BEWEZEN ○
LEVENSDUUR

WÉDÉFLEX
ESTABLISHED
○ DEALERS

DUURZAME DAKSYSTEMEN



Uitsluitend de allerhoogste kwaliteit, daaraan doen wij geen enkele concessie. Zo garanderen we al 40 jaar onovertroffen perfectie. Zowel van onze innovatieve en hoogwaardige producten als van de

unieke verwerking daarvan. Natuurlijk altijd met de signatuur van onze Wédéflex Established Dealers. Want samen leveren we al 40 jaar het waterdichte bewijs. Wédéflex. The Proof is in the Experience.

NIEUW



Het meest complete assortiment in NL

PowerKist® XL

De sterkste EPS-funderingskist vanaf nu verkrijgbaar tot 1 meter hoogte

Een grote EPS-funderingsbekisting maken, die ook nog eens bestand is tegen de hoge betondruk, is vrijwel onmogelijk. Dankzij innovatieve productietechnieken is IsoBouw dat met PowerKist® XL toch gelukt. De assortimentsuitbreiding bestaat uit bodemplaten met een breedte van 750 en 800 mm en uit zijwanden in een hoogte van 800, 900 of 1000 mm.

Fundamenteel de sterkste, ook bij grote maten:

- 3-delig > eenvoudig en snel verwerkbaar > snelle bouwtijd.
- Geïntegreerde PS-stroken in de bodemplaten en zijwanden > de sterkste EPS funderingsbekisting > géén klappers.
- Geïntegreerde piketgaten in de bodemplaten > snelle uitlijning van de kist op de betonmaat (GPS-positionering).
- Eenvoudige plaatsing van wapening > de meest arbo-vriendelijke kist.
- Een gesloten systeem > geen wegvloeiend betonwater > betere betonkwaliteit.
- Compacte aanlevering > logistiek gemak op de bouwplaats.

Keuze uit bijna 100 maten!

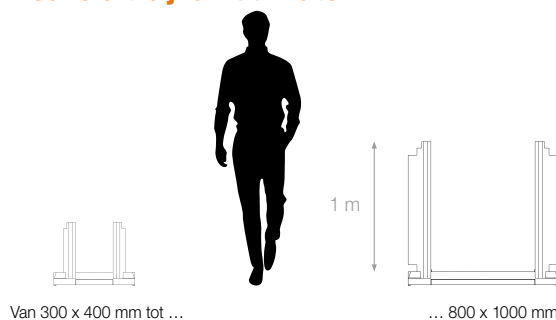



WARMTE
POMP
READY

XTREME

Het **hoogste rendement**
op tapwater ooit gemeten

Jaartaprendement

EPN (Hs) 1,15

127,6%
(Hi)